

**Fiberdeck**<sup>®</sup>



CATALOGUE 2022



Des produits fiables, **conçus pour durer très longtemps et préserver l'environnement.** Comme nos ressources naturelles sont limitées, nous devons les conserver et les recycler pour les générations futures. **Nos produits sont fabriqués à partir de déchets plastique recyclés à 95 %.**

Précurseurs dans bien des domaines, nous sommes constamment à la recherche de nouveaux produits et de solutions pour **faire progresser la durabilité des produits et simplifier leur mise en œuvre.** Fiberdeck, c'est **une équipe jeune et dynamique, qui partage les mêmes valeurs** et privilégie le travail collaboratif. Le respect de toutes les personnes impliquées est notre condition de réussite.



## SOMMAIRE



### TERRASSE

LAMES <b>BROOKLYN</b> _____	10
LAMES <b>HERITAGE</b> _____	12
LAMES <b>MANHATTAN</b> _____	14
LAMES <b>VINTAGE</b> _____	16
SPOTS LED <b>LUX &amp; KOS</b> _____	20
SPOTS LED <b>SIROS &amp; SOFIA</b> _____	22



### CLÔTURE

COLLECTION <b>FANTASY</b> _____	36
COLLECTION <b>COMBO</b> _____	40
COLLECTION <b>OPEN</b> _____	42
COLLECTION <b>CLARITY</b> _____	44
COLLECTION <b>URBAN</b> _____	46



### BARDAGE

WEO® <b>CLASSIC</b> _____	62
WEO® <b>35</b> _____	64
WEO® <b>BRISE-SOLEIL</b> _____	66

## UN BOIS COMPOSITE AUX PERFORMANCES INÉGALÉES



### LA CO-EXTRUSION, UNE TECHNOLOGIE À LA POINTE

La co-extrusion s'impose comme la nouvelle technologie qui bouleverse le marché des bois composite. Les problèmes récurrents de taches et de décoloration des lames de première génération mono-extrudées nous ont amenés à son utilisation. Cela consiste à appliquer un film de polyéthylène très fin en fusion directement sur le bois composite. Ce film étanche protège le bois de toute reprise d'humidité et stabilise le matériau. La dilatation est aussi réduite à son minimum. Nos profilés terrasse Fiberdeck® 100% co-extrudés offrent une qualité nettement supérieure à tous les autres produits du marché.

### 20 ANS DE GARANTIE SANS AUCUNE DÉCOLORATION

Fort d'une expérience de près de 10 ans sur cette nouvelle technologie et de plusieurs millions de mètres carrés commercialisés à ce jour sous des climats les plus variés, nous pouvons garantir nos produits sur une durée de 20 ans sans aucune décoloration visible à l'œil.



### DES DÉCORS UNIQUES ET DES COULEURS SAISSANTES

Avec des décors imprimés dans la masse aux teintes et textures proches des bois exotiques, nos lames co-extrudées procurent une émotion unique à vivre pour une expérience exclusive. Les qualités techniques et esthétiques sont un gage de sérénité pour l'utilisateur. D'un aspect mat, les couleurs qui habillent les lames sont intenses et multi-chromatiques. Aucune lame n'est identique, le processus de fabrication permet de restituer des teintes variées aléatoires. Les projets réalisés se fondent harmonieusement dans leur environnement. Le résultat est unique, sans équivalent sur le marché en termes d'esthétique et de qualité.

[fiberdeck.com](https://fiberdeck.com)





## AVANTAGES PAR RAPPORT AUX AUTRES BOIS COMPOSITE

- ✓ Fabriqués à partir de 95 % de matériaux recyclés
- ✓ Garantie 20 ans sans aucune décoloration
- ✓ Décors et textures naturels uniques
- ✓ Garantie sans PVC ni formaldéhyde
- ✓ Insensible aux taches
- ✓ Très grande stabilité dimensionnelle
- ✓ Mise en œuvre et démontage facile

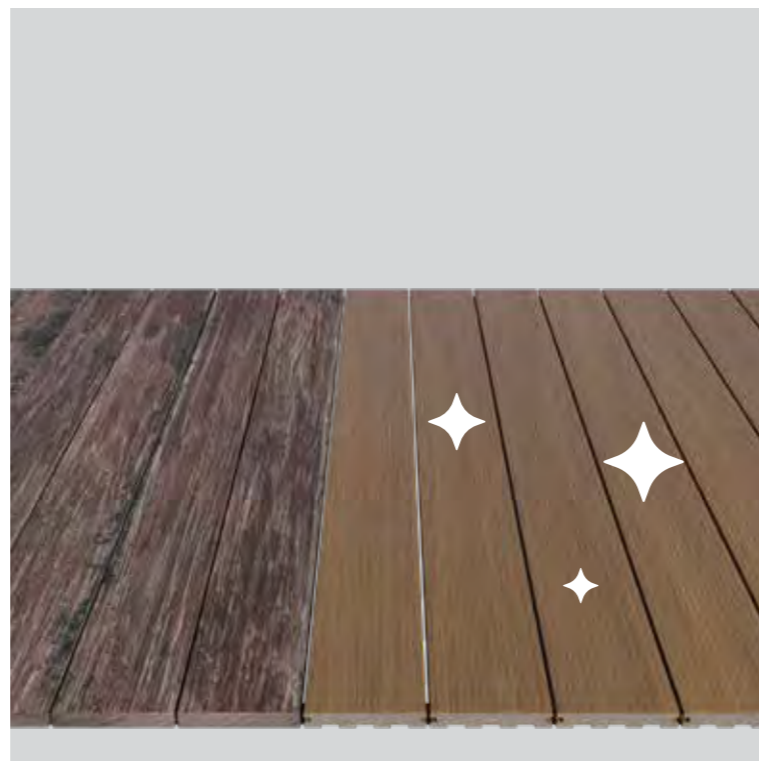

## UN BOIS COMPOSITE TRÈS DURABLE

Fiberdeck s'engage d'une part sur la durabilité de ses produits en garantissant ses terrasses, bardages et clôtures entre 10 et 20 ans (utilisation commerciale, professionnelle ou publique/résidentielle) contre les échardes et les dommages structuraux dus aux attaques de champignons, d'insectes xylophages ou de termites et d'autre part sur la tenue de la teinte des produits et de leur résistance aux taches sur une même période.

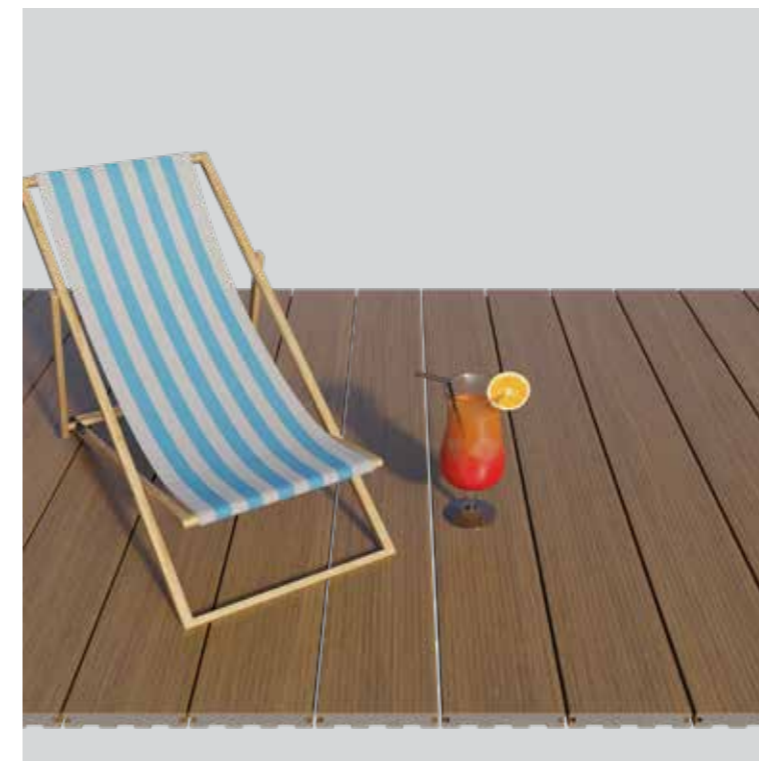

## AVEC UN ENTRETIEN FACILE

Un simple nettoyage à l'aide d'un jet d'eau haute pression (120 bars) convient pour nettoyer votre terrasse Fiberdeck®. Grâce à la couche de protection en polyéthylène, les lames Fiberdeck ne grisailent pas et ne se tachent pas. La teinte, l'aspect et le toucher naturel du bois persistent sous les climats et les températures les plus extrêmes. L'esthétique de l'ouvrage est préservée sur plusieurs décennies tout en générant des économies d'entretien.

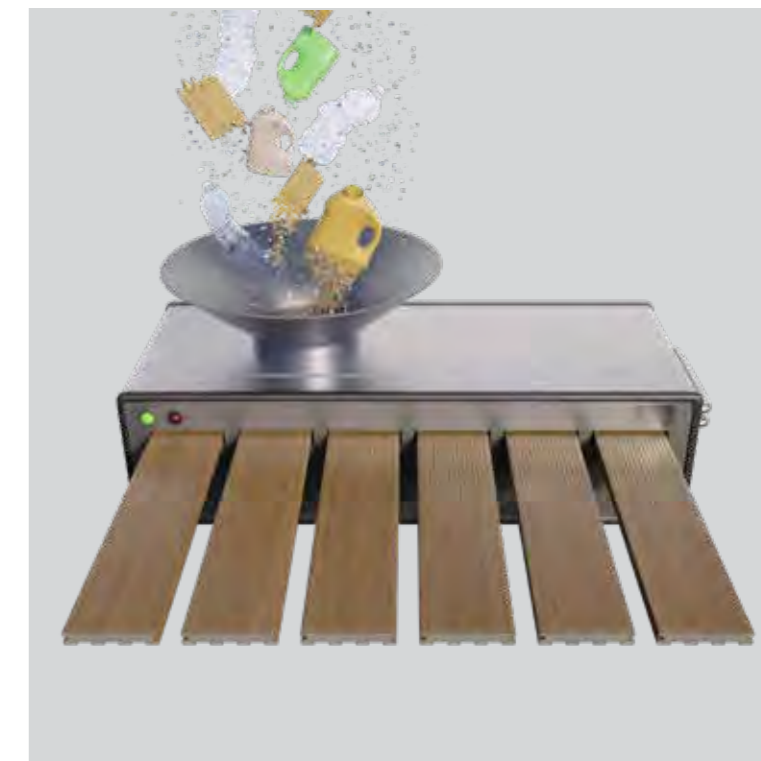

## ET FABRIQUÉ AVEC 95% DE DÉCHETS RECYCLÉS

Les lames de terrasse Fiberdeck® sont constituées à 95% de déchets bois et de polymères recyclés. Le bois, composant majoritaire avec près de 60% du volume, provient de sciures d'industrie de seconde transformation certifiées FSC. Les polymères proviennent de bouteilles plastique recyclées. Nous recyclons ainsi dans nos produits 40 millions de bouteilles plastique chaque année. Des milliers de tonnes de déchets plastique sont ainsi recyclées pour réaliser un produit aux performances supérieures au bois.

LAMES  
BROOKLYN



LAMES  
HERITAGE



LAMES  
MANHATTAN



LAMES  
VINTAGE







## UN PROFIL RÉVERSIBLE AVEC DEUX DÉCORS AU CHOIX

Les lames BROOKLYN offrent au choix, un aspect lisse ou un veinage bois texturé dans 4 coloris multi-chromatiques. La couche de protection de co-extrusion sur les 2 faces garantit une très faible dilatation des lames et une excellente tenue des couleurs dans le temps. Les lames de finition associées à cette gamme permettent de s'adapter à toutes les configurations. Lames démontables.



  
LAME  
RÉVERSIBLE

## LA LAME BROOKLYN

**Fiberdeck**<sup>®</sup>

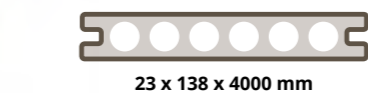

23 x 138 x 4000 mm



23 x 210 x 4000 mm



23 x 138 x 3000 mm



10 x 84 x 2400 mm

Light Grey	Dark Grey	Teak	Ipe
Réf. 1239	Réf. 1238	Réf. 1241	Réf. 1240
Réf. 1243	Réf. 1242	Réf. 1245	Réf. 1244
Réf. 1247	Réf. 1246	Réf. 1249	Réf. 1248
Réf. 0707	Réf. 0706	Réf. 0895	Réf. 0708



**Clip Cobra® Hybrid 8-18**  
(90 clips + vis) 1 sachet  
pour 4,5 m<sup>2</sup>  
Réf. 0993



**Cobra® Start/End**  
(30 clips + 30 vis)  
Réf. 0336



Anti-glissement



Anti-taches



Garantie 15 ans



Résiste aux UV

LIGHT GREY



DARK GREY



TEAK



IPE

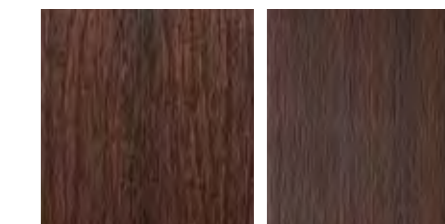



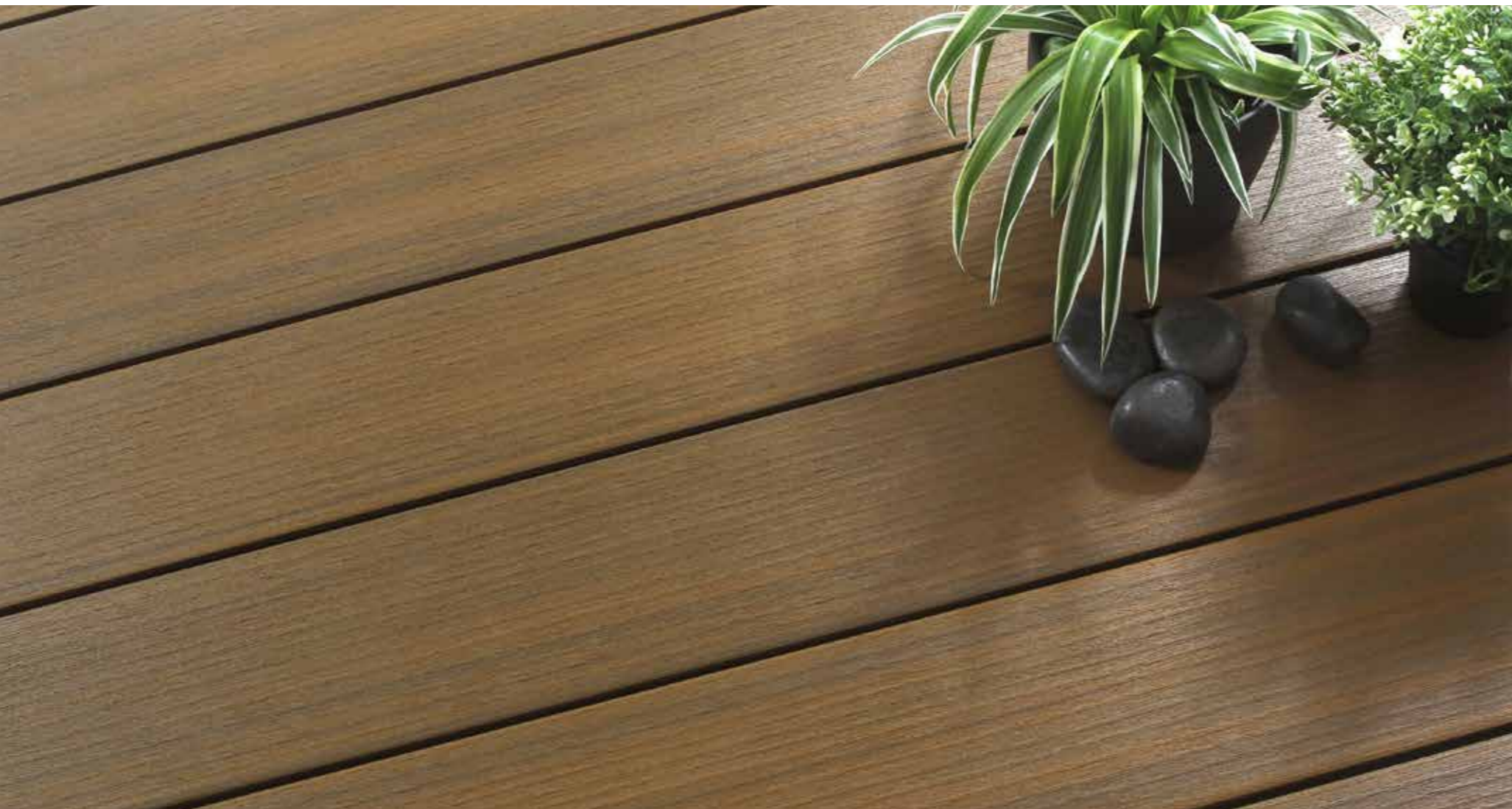

## UNE LAME AU CARACTÈRE SCULPTÉ

La nouvelle lame HERITAGE présente un décor inédit qui imite à la perfection un bois exotique. Les pores du bois sont reproduits dans les moindres détails. La surface de la lame présente des irrégularités qui accrochent la lumière et lui donne du rythme. Il s'agit d'un aspect «herminette» qui correspond à l'outil ancestral des charpentiers pour aplanir une pièce de bois. Cette lame bénéficie d'un nouveau revêtement de co-extrusion très résistant à l'abrasion. La couche protectrice est dure, elle limite les rayures. Cette couche est présente sur les 4 faces de la lame.



**Fiberdeck®**

## LA LAME HERITAGE



23 x 138 x 4000 mm



23 x 138 x 3000 mm

Ocean Grey	Indian Summer	Havana Brown
Réf. 1225	Réf. 1226	Réf. 1227
Réf. 1250	Réf. 1253	Réf. 1252



**Clip Cobra® Hybrid 8-18**  
(90 clips + vis) 1 sachet  
pour 4,5 m2  
Réf. 0993



**Cobra® Start/End**  
(30 clips + 30 vis)  
Réf. 0336

OCEAN GREY

INDIAN SUMMER

HAVANA BROWN



Anti-taches



Garantie 20 ans



Résiste aux UV



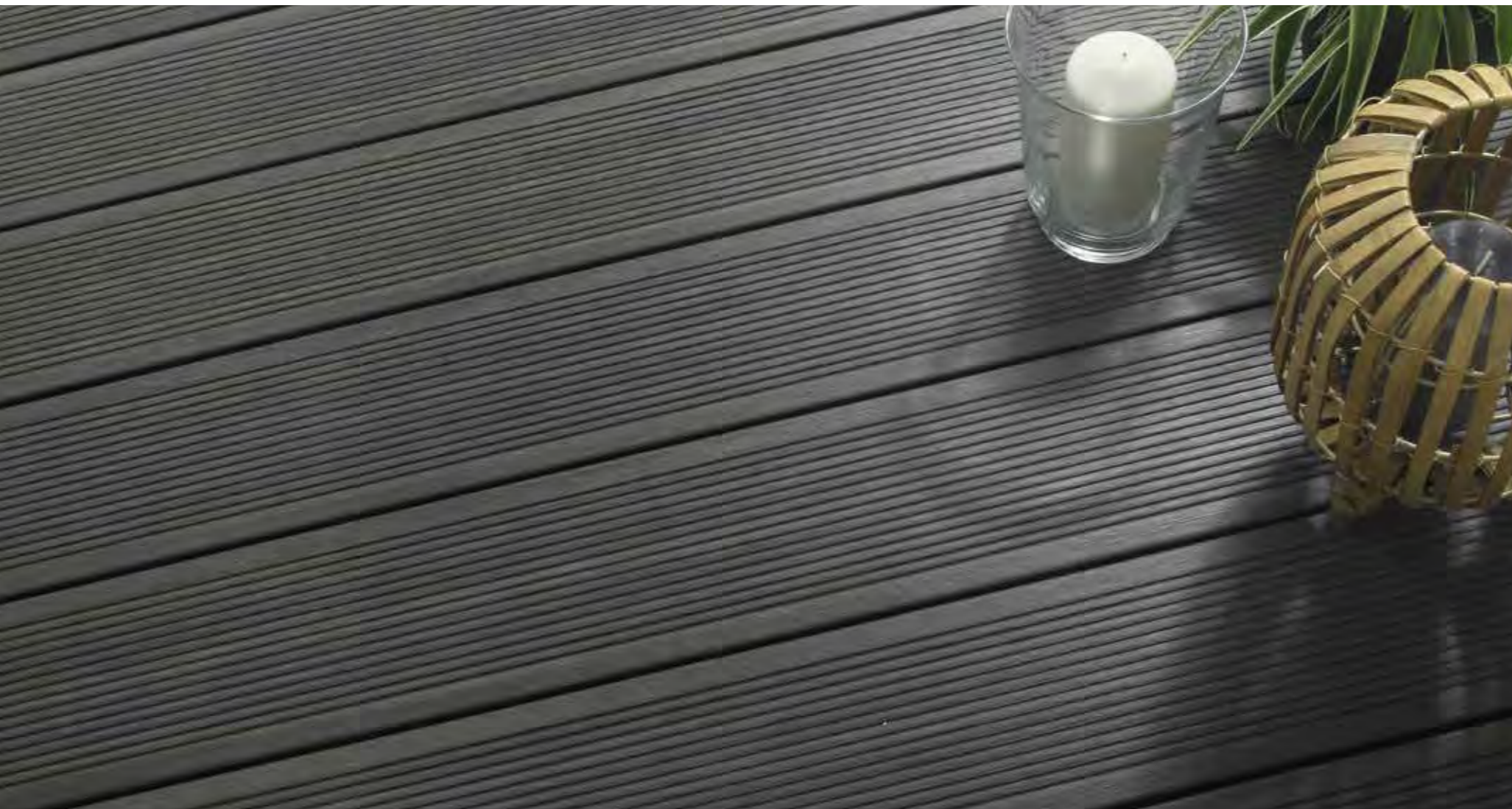

## LISSE OU RAINURÉE, UN DÉCOR BOIS SAISSANT !

Les lames MANHATTAN offrent au choix, une face lisse ou une face rainurée dans 4 coloris multi-chromatiques. Les couleurs sont garanties 20 ans et la terrasse ne demande que très peu d'entretien. Les rainures accrochent la lumière pour donner du relief au platelage. Les lames à visser, associées à cette gamme, permettent de réaliser tous types de finitions comme des margelles, marches et plinthes.



  
LAME  
RÉVERSIBLE

## LA LAME MANHATTAN



22,5 x 145 x 3600 mm



22,5 x 138 x 3000 mm



10 x 84 x 2400 mm

	Dark grey	Light grey	ipe	Teak
	Réf. 1025	Réf. 1026	Réf. 1027	Réf. 1028
	Réf. 1246	Réf. 1247	Réf. 1248	Réf. 1249
	Réf. 0706	Réf. 0707	Réf. 0708	Réf. 0895



Clip Cobra® Hybrid 8-18  
(90 clips + vis) 1 sachet  
pour 4,5 m2  
Réf. 0993



Cobra® Start/End  
(30 clips + 30 vis)  
Réf. 0336

**Fiberdeck®**



Anti-taches



Garantie 20 ans



Résiste aux UV



Antidérapant R11

DARK GREY



LIGHT GREY



IPE

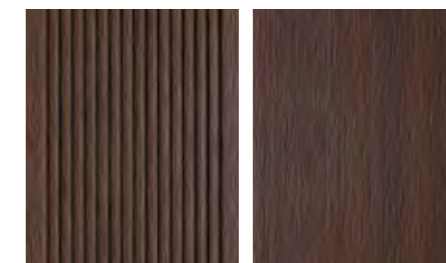

TEAK









## UN ASPECT VIEUX BOIS REMARQUABLE ET UNIQUE

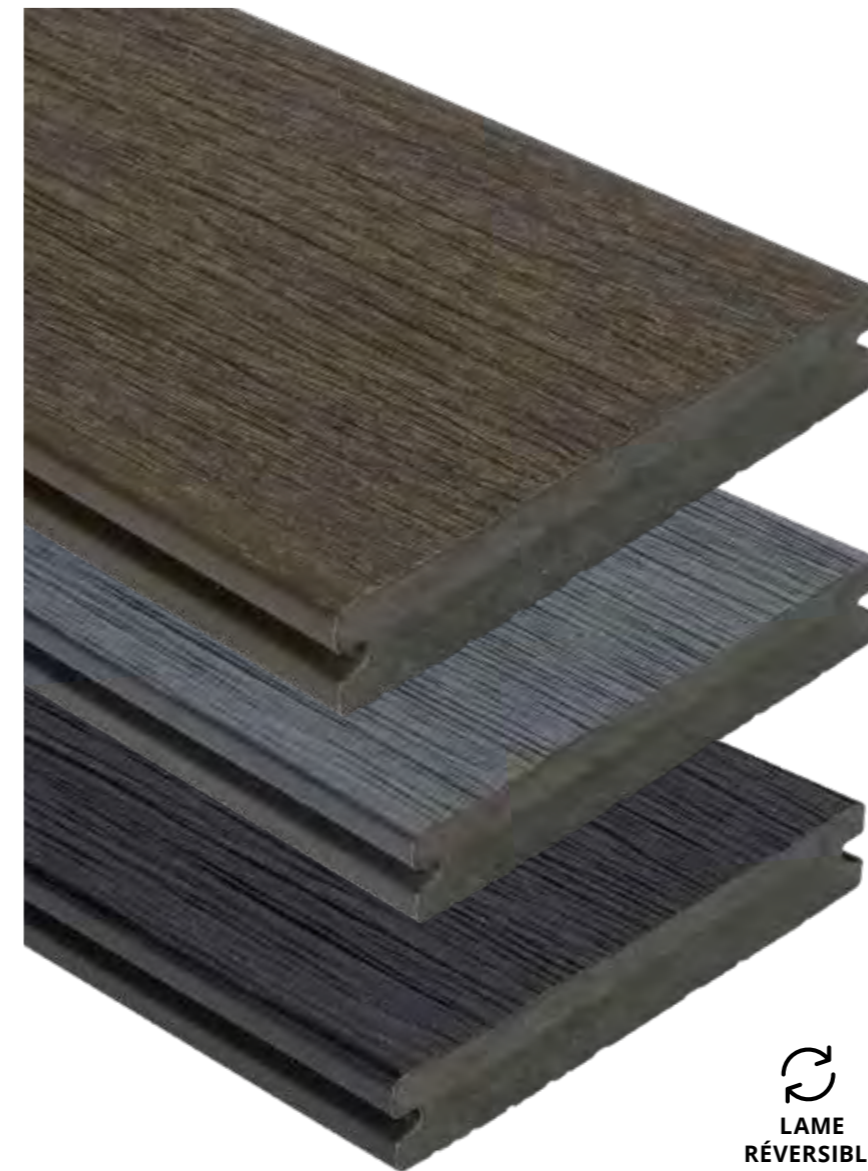

Les lames VINTAGE reproduisent avec brio l'aspect des planches vieilles et patinées au fil du temps. La matière en relief des fibres de bois procure un sentiment de bois naturel. Disponibles en 2 largeurs et 3 couleurs : Wengé, Lunar Grey et Graphite, ces lames pleines présentent 2 décors au choix. La couche de co-extrusion garantit leur couleur pendant 20 ans sans décoloration. La terrasse VINTAGE a été conçue pour durer avec très peu d'entretien.



  
LAME  
RÉVERSIBLE

**Fiberdeck**<sup>®</sup>

## LA LAME VINTAGE

	Graphite	Lunar Grey	Wengé
 22,5 x 138 x 4000 mm	Réf. 1125	Réf. 1126	Réf. 1127
 22,5 x 210 x 4000 mm	Réf. 1128	Réf. 1129	Réf. 1130
 22,5 x 138 x 3000 mm	Réf. 1131	Réf. 1132	Réf. 1133



**Clip Cobra® Hybrid 8-18**  
(90 clips + vis) 1 sachet  
pour 4,5 m2  
Réf. 0993



**Cobra® Start/End**  
(30 clips + 30 vis)  
Réf. 0336

GRAPHITE



LUNAR GREY



WENGÉ



Anti-taches



Garantie 20 ans



Résiste aux UV





## INSTALLATION DES SPOTS LED

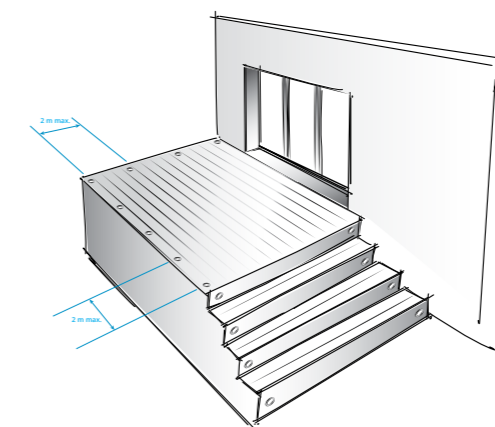

## LE CONCEPT PLUG&PLAY

L'installation de spots basse tension OWLIA Lights (12V) est très simple avec notre concept Plug & Play. Cependant, il faut respecter quelques règles avant de démarrer l'installation.

Voici ci-dessous un schéma d'installation des spots LED :



Étape 1

### CHOISISSEZ VOTRE ÉCLAIRAGE

Déterminez le type de lumière avec laquelle vous souhaitez éclairer votre terrasse.

- Lumière Blanc Chaud (Warm White)
- Lumière de couleurs avec blanc froid (RGB)



Warm White (Blanc Chaud) :  
Branchement 2 Pins

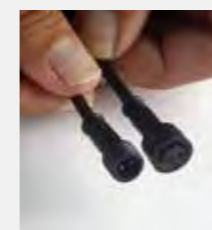

Spots RGB (couleur)  
Branchement 4 Pins

Étape 2

### POSITIONNEZ VOS SPOTS

Par souci esthétique, les spots se positionnent de préférence en périphérie extérieure de la terrasse bois, rarement en façade de votre habitation.

Pour une installation homogène, commencez à positionner un spot dans chaque angle de la terrasse. Vous pouvez ensuite répartir à égale distance les spots sur chaque segment en respectant un espacement de 1,5 à 2 mètres maximum entre chaque spot.

Étape 3

### INSTALLEZ L'ÉCLAIRAGE

Munissez-vous d'une mèche plate ou d'une scie à cloche pour percer vos lames du diamètre correspondant à votre spot.

Branchez les spots les uns les autres. Utilisez des rallonges (2m ou 5m) si nécessaire pour ajuster certains emplacements de spots.

Le réseau de spots se branche sur un transformateur étanche IP67, vous devez juste relier la prise du transformateur (220V) sur votre réseau électrique avec une protection différentielle pour votre sécurité.





# SPOT LED LUX & KOS

## WARM WHITE (BLANC CHAUD)

Les spots LUX et KOS Warm White disposent d'un branchement en sortie 2 Pins. Pour le raccord de vos spots, des rallonges de 2 et 5 mètres sont disponibles en option. Le variateur d'intensité (dimmer) est disponible en option avec sa télécommande. Nous la conseillons pour plus de confort, car nos spots sont lumineux et il est recommandé d'atténuer leur intensité dans l'obscurité.



# SPOT LED LUX & KOS

## RGB (COULEUR)

Le spot LUX & KOS de couleur RGB disposent d'un branchement en sortie 4 Pins. Pour le raccord de vos spots, des rallonges de 2 et 5 mètres sont disponibles en option (4 Pins). Une télécommande RGB est nécessaire pour piloter les changements de couleur et la variation d'intensité.



Télécommande avec Variateur (blanc) Dimmer  
**Réf.0822**



Transformateur 12V-30W  
**Réf.0824**

Câble rallonge 2 m  
**Réf.0953**

Câble rallonge simple 5 m  
**Réf.0899**



**SPOT LED LUX**

SPOT LED LUX  
Ø 70 mm Blanc - Inox 316



**SPOT LED KOS**

**Réf.1144**

SPOT LED KOS  
Ø 42 mm Blanc - Inox 316  
**Réf.1146**

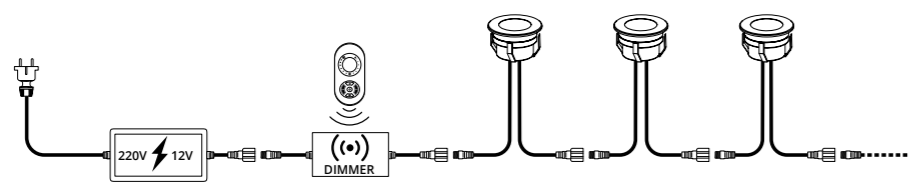

Télécommande RGB Tactile  
**Réf.0821**



Transformateur 12V-30W  
**Réf.0824**

Câble rallonge 2 m RGB  
**Réf.0954**

Câble rallonge simple 5 m RGB  
**Réf.0900**



**SPOT LED LUX**

SPOT LED LUX  
Ø 70 mm RGB - Inox 316



**SPOT LED KOS**

**Réf. 1145**

SPOT LED KOS  
Ø 42 mm RGB - Inox 316  
**Réf. 1147**

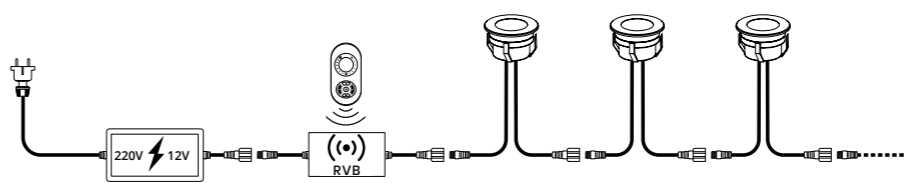





# SPOT LED SIROS & SOFIA

WARM WHITE (BLANC CHAUD)

Les Spots SIROS & SOFIA Warm White (Blanc Chaud) sont munis de 2 câbles avec branchement de sortie 2 Pins de 1 m longueur pour se raccorder les uns aux autres. Des Rallonges de 2 m ou de 5 m en option. Le circuit se raccorde avec un transformateur standard de 30W (12V)branché sur une prise 220V. Le variateur d'intensité (dimmer) est disponible en option avec sa télécommande.



# SPOT LED SIROS & SOFIA

RGB (COULEUR)

Les Spots SIROS et SOFIA de couleur RGB sont munis de 2 câbles avec branchement de sortie à 4 Pins de 1 m longueur pour se raccorder les uns aux autres. Le circuit se raccorde avec un transformateur standard de 30W (12V) branché sur une prise 220V. Rallonges de 2 et 5 mètres disponibles en option (4 Pins). Une télécommande RGB est nécessaire pour piloter les changements de couleur et la variation d'intensité.



Télécommande avec Variateur (blanc) Dimmer

Réf.0822



Câble rallonge 2 m

Réf.0953



Câble rallonge simple 5 m

Réf.0899

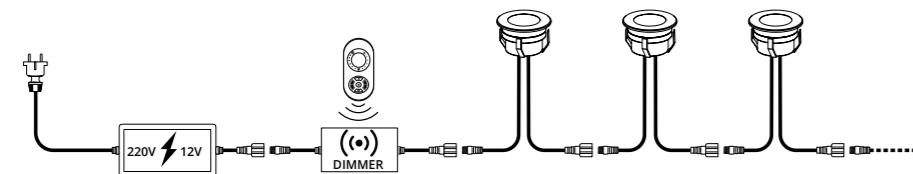

Transformateur 12V-30W

Réf.0824



SPOT LED SIROS

SPOT LED SIROS  
Ø 60 mm 12 V 2,5 W 30 LED  
blanc chaud - 10 pièces



SPOT LED SOFIA

Réf.0813

Réf.0817  
(1 pièce)

Réf.0815

Réf.0819  
(1 pièce)



Télécommande RGB Tactile

Réf.0821



Câble rallonge 2 m RGB

Réf.0954



Câble rallonge simple 5 m RGB

Réf.0900

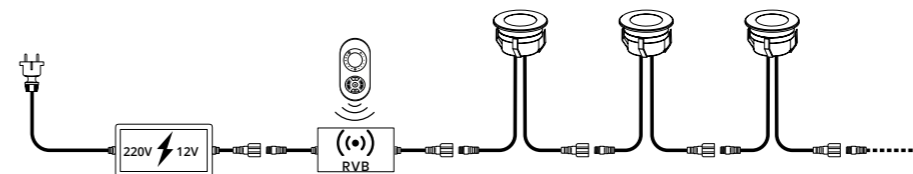

Transformateur 12V-30W

Réf.0824



SPOT LED SIROS

SPOT LED SIROS - Ø 60 mm  
12 V 2,5 W 30 LED RGB  
(10 pcs + télécommande)

Réf.0814

Réf.0818  
(1 pièce)

Réf.0816

Réf.0820  
(1 pièce)



SPOT LED SOFIA

SPOT LED SOFIA - Ø 45 mm  
12 V 2,5 W 30 LED RGB  
(10 pcs + télécommande)

Réf.0816

Réf.0820  
(1 pièce)



# BOSTON CLÔTURE COMPOSITE

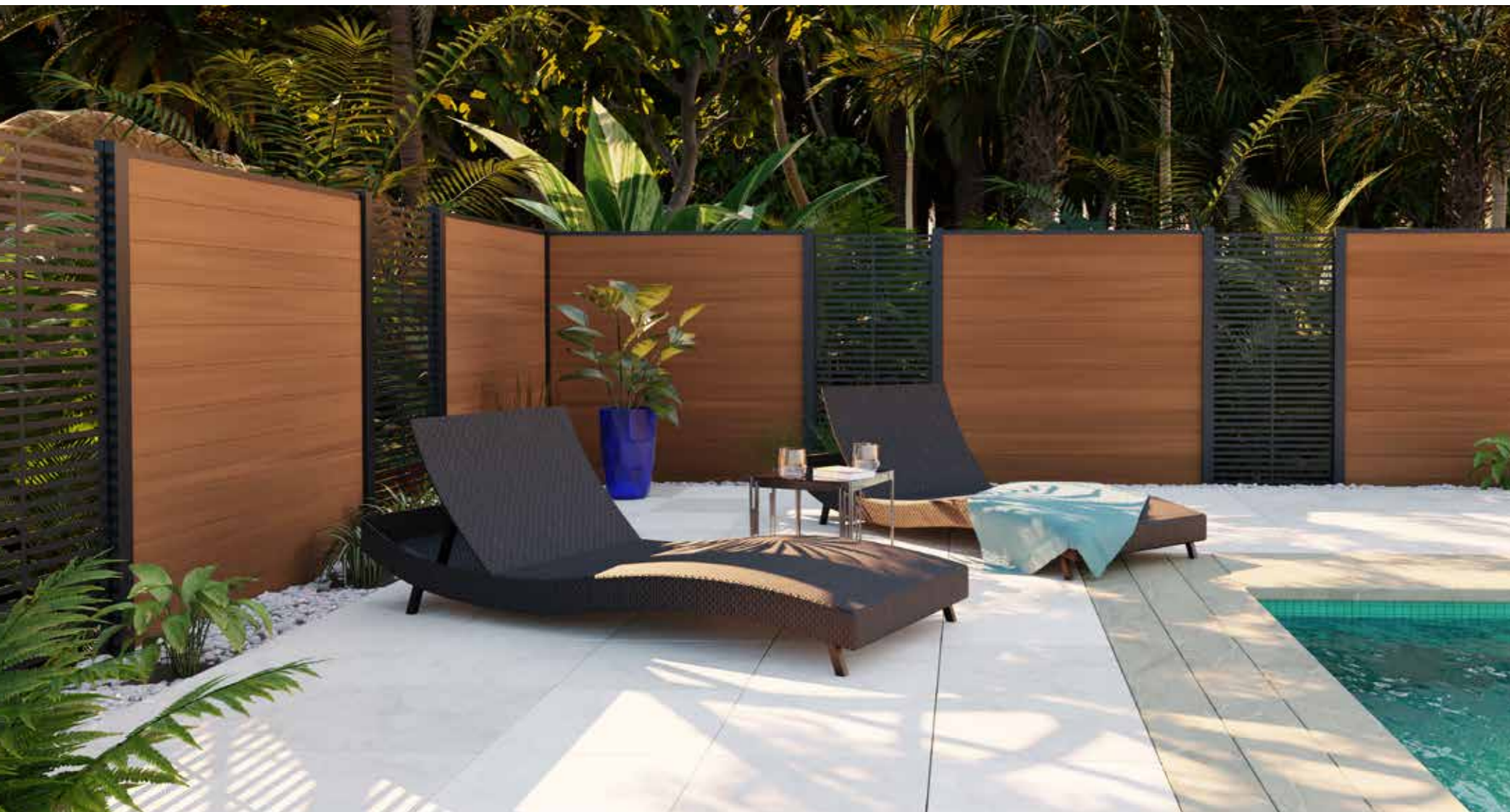

POTEAU  
EN ALUMINIUM

DÉCOR HORIZONTAL  
EN ALUMINIUM

DÉCOR VERTICAL  
EN ALUMINIUM

LAME COMPOSITE  
CO-EXTRUDÉE  
EMBOÏTABLE

LAME ALUMINIUM  
EMBOÏTABLE

ENCADREMENT  
DÉCOR

## LE CONCEPT BOSTON

**Fiberdeck**

**Des éléments modulaires  
et très faciles à mettre en œuvre.**

Les poteaux se fixent soit en terre, soit sur une dalle béton ou un muret à l'aide de platines. Tous les décors sont livrés avec toutes les pièces de raccordement sur la clôture. Pas de vis, ni de clou !

**La clôture s'assemble très facilement  
par emboîtement et connecteurs avec  
une simple clé Allen.**

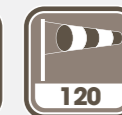



# FANTASY

PANNEAUX AVEC DÉCORS



# COMBO

PANNEAUX COMBINÉS



# CLÔTURE

## OPEN

PANNEAUX AJOURÉS



## CLARITY

PANNEAUX AVEC INSERTS  
EN VERRE DÉPOLI



## URBAN

PANNEAUX EN HPL







LES LAMES

# ALUMINIUM

Certifiées Qualicoat, les lames aluminium, comme les poteaux et les décors, sont thermolaquées époxy (RAL7016). Elles bénéficient ainsi d'une excellente tenue dans le temps et d'une bonne résistance face aux intempéries. Ces lames se combinent harmonieusement avec les lames composite et les décors pour créer des motifs structurés.



21 x 150 x 1780 mm



21 x 100 x 1780 mm



21 x 45 x 1780 mm

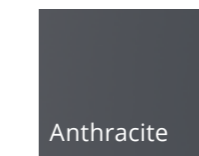

Anthracite

21 x 150 x 1780 mm  
**Réf. 0868**

21 x 100 x 1780mm  
**Réf. 1197**

21 x 45 x 1780mm  
**Réf. 1198**





## LES LAMES PREMIUM

Issues de la dernière technologie de co-extrusion, ces lames en bois composite, en plus d'être garanties contre les attaques d'insectes et de termites, sont insensibles aux rayons UV du soleil et ainsi garanties 20 ans contre la décoloration et les taches.

Une fine couche de polymère les protège sur toute leur surface pour assurer une parfaite étanchéité. Enfin, pour assurer une solidité supplémentaire à la clôture, les lames peuvent être rigidifiées à l'aide de renforts en aluminium.

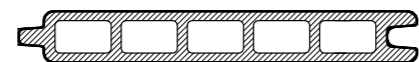

21 x 150 x 1780 mm

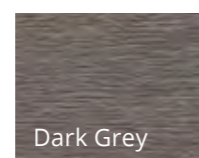

Dark Grey

Réf. 1232

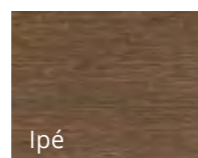

Ipé

Réf. 1233

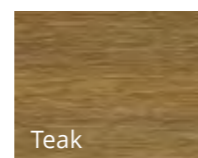

Teak

Réf. 1234

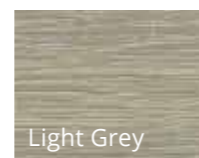

Light Grey

Réf. 1235

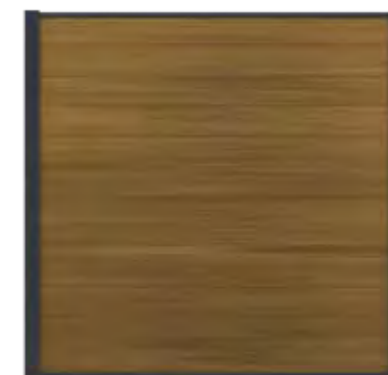
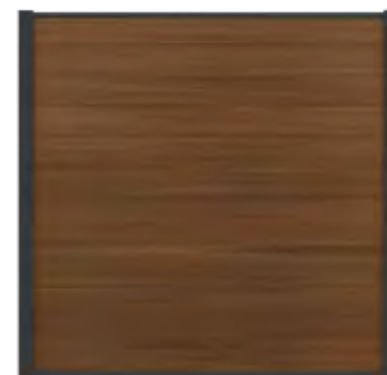





## LES LAMES MODERN

Bénéficiant de la même technologie que les lames PREMIUM, ces lames en bois composite sont également garanties contre la décoloration dans les conditions les plus extrêmes. Elles présentent une allure résolument moderne avec un aspect à faux-claire-voie très contemporain imitant de fines lattes en bois superposées.

Proposées dans 2 coloris au choix : Teak et Dark Grey.

*Ces lames peuvent également être rigidifiées par des renforts en aluminium.*



21 x 150 x 1780 mm

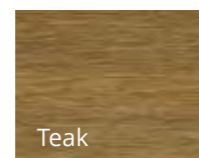

Teak

Réf. 1121

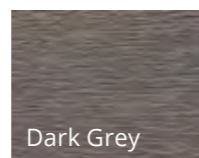

Dark Grey

Réf. 1118





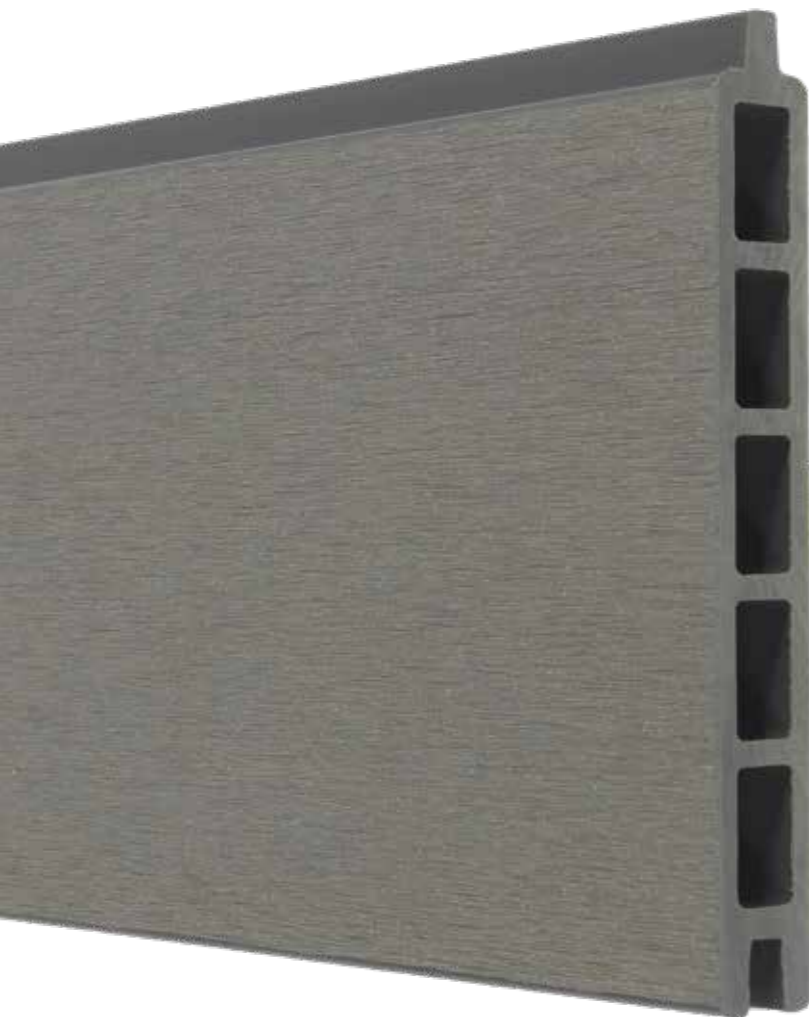

## LES LAMES NATURE

Les lames NATURE en bois composite sont fabriquées avec des matériaux biosourcés à partir de 60 % de fibres de bois, de 40 % de polyéthylène recyclé. Elles sont naturellement résistantes, sans traitement, aux attaques d'insectes et de termites, et aux conditions climatiques extrêmes. Elles sont proposées dans deux teintes : Anthracite et Platinum.

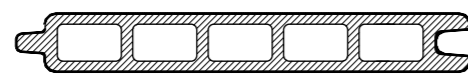

21 x 150 x 1780 mm



Anthracite

Réf. 1237

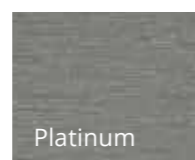

Platinum

Réf. 1236



## LES PANNEAUX HPL

Le HPL est un matériau composite composé de papier imprégné de résine thermodurcissable, chauffé et mis sous pression. Parfaitement adaptés pour l'extérieur, les décors appliqués sur les faces sont également résistants aux rayures, aux UV, aux taches...

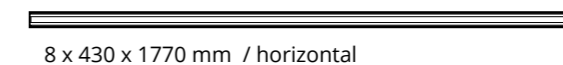

8 x 430 x 1770 mm / horizontal

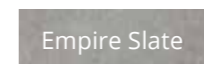

Empire Slate

Réf. 1206

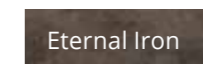

Eternal Iron

Réf. 1207

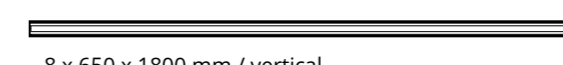

8 x 650 x 1800 mm / vertical

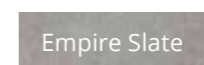

Empire Slate

Réf. 1364

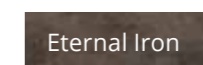

Eternal Iron

Réf. 1365







COLLECTION  
FANTASY



LE DÉCOR

# PAXOS

Personnalisez votre clôture BOSTON avec les décors PAXOS au design épuré et très qualitatif. D'une épaisseur de 3mm, thermolaqués, les décors sont livrés avec leur cadre en aluminium qui s'assemble sur les lames aluminium ou composite et dans les poteaux.

**2 modèles au choix : Horizontal ou vertical.**  
Le décor Horizontal PAXOS remplace exactement 3 lames composite.



LE DÉCOR

# HERA

Osez une touche de modernité avec le décor HERA. Les lignes zébrées sont résolument contemporaines et apportent un style unique. Les décors sont proposés avec leur cadre en aluminium rainuré qui s'assemble parfaitement sur les lames aluminium ou composite et dans les feuillures des poteaux.

**2 modèles au choix : Horizontal ou vertical.**  
Le décor Horizontal HERA remplace exactement 2 lames composite.





# CRIOS

Adepte de formes géométriques? Préférez les décors CRIOS qui se déclinent à la verticale et à l'horizontale, entre 2 lames ou en partie haute du panneau.

Les éléments de cadre périphérique assurent une intégration au panneau et une finition parfaites.

**2 modèles au choix : Horizontal ou vertical.**  
Le décor Horizontal CRIOS remplace exactement 2 lames composite.



# LAMIA

Le décor LAMIA agrément le panneau d'un motif élégant et contemporain tout en maintenant un filtre assez dense pour préserver l'intimité.

Sa construction en aluminium thermolaqué lui procure une longévité à toute épreuve.

**2 modèles au choix : Horizontal ou vertical.**  
Le décor Horizontal LAMIA remplace exactement 2 lames composite.

## EXEMPLES DE MODULES



EN COMBINAISON POSSIBLE AVEC



LAMES ALUMINIUM



LAMES PREMIUM



LAMES MODERN



LAMES NATURE





COLLECTION  
**COMBO**

La combinaison de l'aluminium et du bois composite apporte chaleur et modernité à la clôture. Pourquoi ne pas créer une ambiance plus feutrée encore en jouant avec la lumière? Les appliques LAKKA seront parfaites pour illuminer une terrasse, un coin de jardin ou même une allée.



EXEMPLES DE MODULES

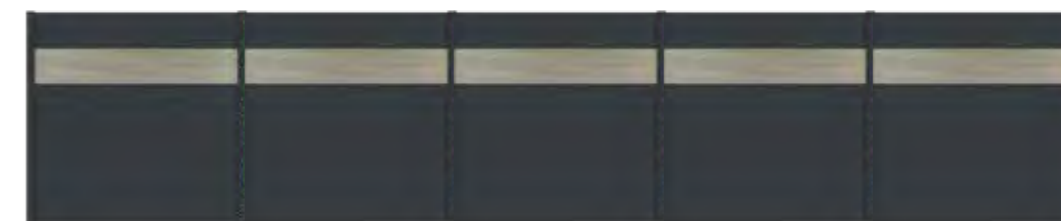
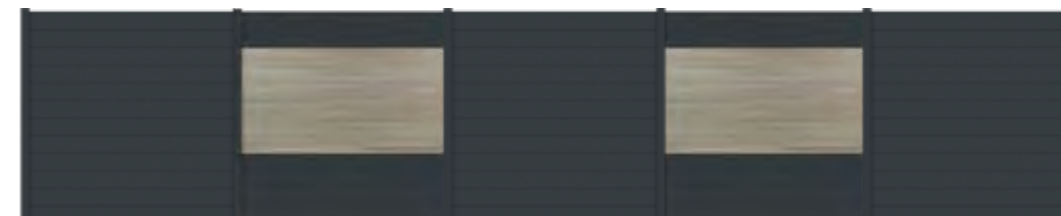

**Fiberdeck**

ÉGALEMENT  
COMPATIBLE AVEC

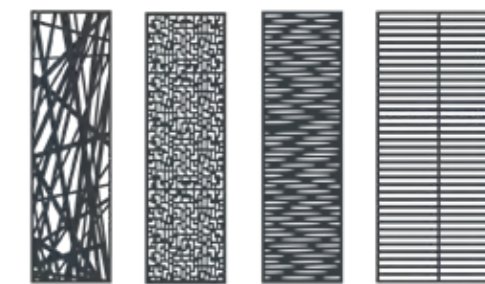

DÉCORS DE LA **COLLECTION  
FANTASY**

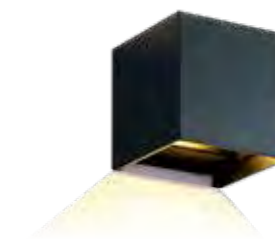

SPOT **LAKKA**





## COLLECTION OPEN

En panneaux toute hauteur pour accueillir des plantes grimpantes ou en finition ajourée sur des panneaux pleins, les lames OPEN se posent à l'aide de cales adaptées permettant une finition parfaite. Lames et cales sont disponibles en 2 hauteurs et ajustables en largeur, ce qui permet d'adapter le niveau d'ouverture.



## EXEMPLES DE MODULES



**Fiberdeck**

EN COMBINAISON  
POSSIBLE AVEC



LAMES **ALUMINIUM**



LAMES **PREMIUM**



LAMES **MODERN**



LAMES **NATURE**





## COLLECTION CLARITY

Préserver l'intimité tout en conservant la luminosité, telle est la vocation de la collection CLARITY.

Des panneaux de verre dépoli de 8mm d'épaisseur se combinent avec les lames composite ou aluminium pour former des panneaux filtrants modernes et élégants.



## EXEMPLES DE MODULES



**Fiberdeck**

EN COMBINAISON  
POSSIBLE AVEC



LAMES **ALUMINIUM**



LAMES **PREMIUM**



LAMES **NATURE**





## COLLECTION URBAN

Pour les environnements les plus modernes, optez pour des panneaux en HPL. Utilisé par les architectes pour habiller les façades de bâtiments toujours plus audacieux, ce matériau trouvera naturellement sa place sur un rooftop ou une terrasse contemporaine.

**2 décors au choix : Empire Slate et Eternal Iron.**



Empire Slate

**Réf. 1206 (horizontal)  
Réf. 1364 (vertical)**



Eternal Iron

**Réf. 1207 (horizontal)  
Réf. 1365 (vertical)**

## EXEMPLES DE MODULES



Votre projet en ligne sur  
**myfenceplanner.com**



# POTEAUX

La qualité et la robustesse des éléments structurels sont au cœur de l'ingénierie de Boston.

Les poteaux en sont le meilleur exemple. Le profil en forme de H permet naturellement un tracé rectiligne ou bifurquant à 90°. L'épaisseur de l'aluminium atteint jusqu'à 2,2mm.

La feuillure des poteaux accueille déjà rails et profils de finition, et désormais un innovant système de pivot.

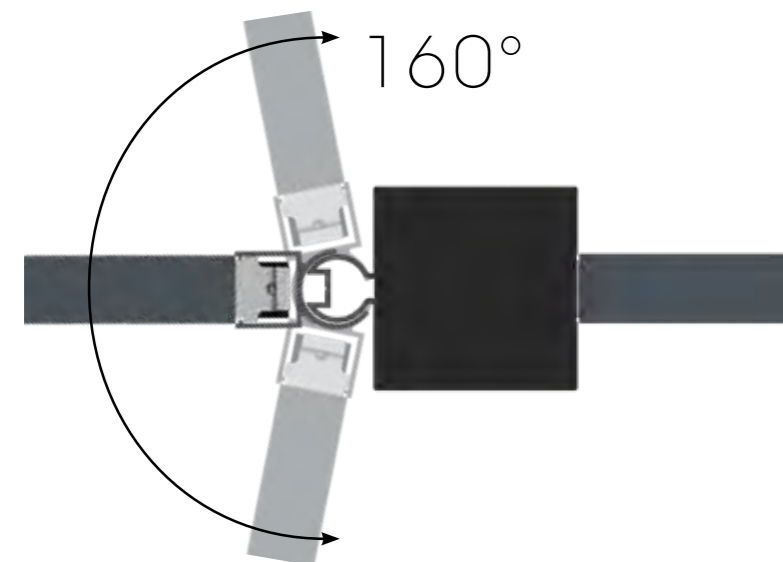

## INNOVATION POTEAU D'ANGLE

L'axe se clipse dans la feuillure du poteau, et le pivot vient se glisser dessus.  
La partie pivotante accueille les lames comme un poteau classique.  
Il est possible de créer des angles allant de 10° jusqu'à 170°.

Le tout est maintenu en position avec les vis associées  
et fermé avec un chapeau spécialement conçu.

# PORTILLONS

Le système Boston permet d'accorder clôture et ouvertures grâce à une large gamme de portillons.

Les portillons pré-remplis ont pour dimensions 980\*1830mm. Ils sont remplis avec les lames Aluminium, Premium ou avec un panneau HPL. Ce sont les mêmes remplissages que pour la clôture, pour un accord parfait. La serrure est intégrée au cadre du portillon.

## CARACTÉRISTIQUES

- Cadre en aluminium thermolaqué anthracite RAL7016. Dimensions 980x1830mm.
- Montants verticaux 80x50mm, traverses horizontales 80x40mm.
- Ouverture droite ou gauche, tirant ou poussant.



ALUMINIUM

Anthracite Réf. 1263



Dark Grey Réf. 1259  
Light Grey Réf. 1260

Ipé Réf. 1261  
Teak Réf. 1262

PREMIUM



Empire Slate Réf. 1264  
Eternal Iron Réf. 1265

URBAN





# PORTILLON PERSONALISABLE

Opter pour un cadre de portillon à remplir permet d'ajuster avec exactitude la largeur du vantail pour n'importe quelle ouverture jusqu'à 120cm, et de personnaliser le remplissage en achetant les lames emboitables séparément.

La serrure est intégrée au cadre du portillon.

Le cadre pour portillon est proposé en deux dimensions :

- 980x1830mm **Réf. 1267**
- 1200x1830mm **Réf. 1430**

## ÉLÉMENTS DE FIXATION & QUINCAILLERIE

- Quincaillerie pour portillon, vendue séparément des portillons pré-remplis et des portillons à remplir. Comporte poignées, gond haut, crapaudine, butée, cylindre de serrure **Réf. 1268**
- Un poteau acier de section 90x90mm et d'épaisseur 4mm **Réf. 1266**
- Gond à fixer sur mur ou poteau, si la crapaudine ne convient pas pour un sol meuble par exemple **Réf. 1339**



Gond haut caréné réglable



Poteau à sceller renforcé de section 90x90mm. Epaisseur 4mm  
Associé au profil réf. 1278, il permet d'insérer le portillon dans la clôture sans poteau supplémentaire

Crapaudine ajustable  
Pivot sur roulement

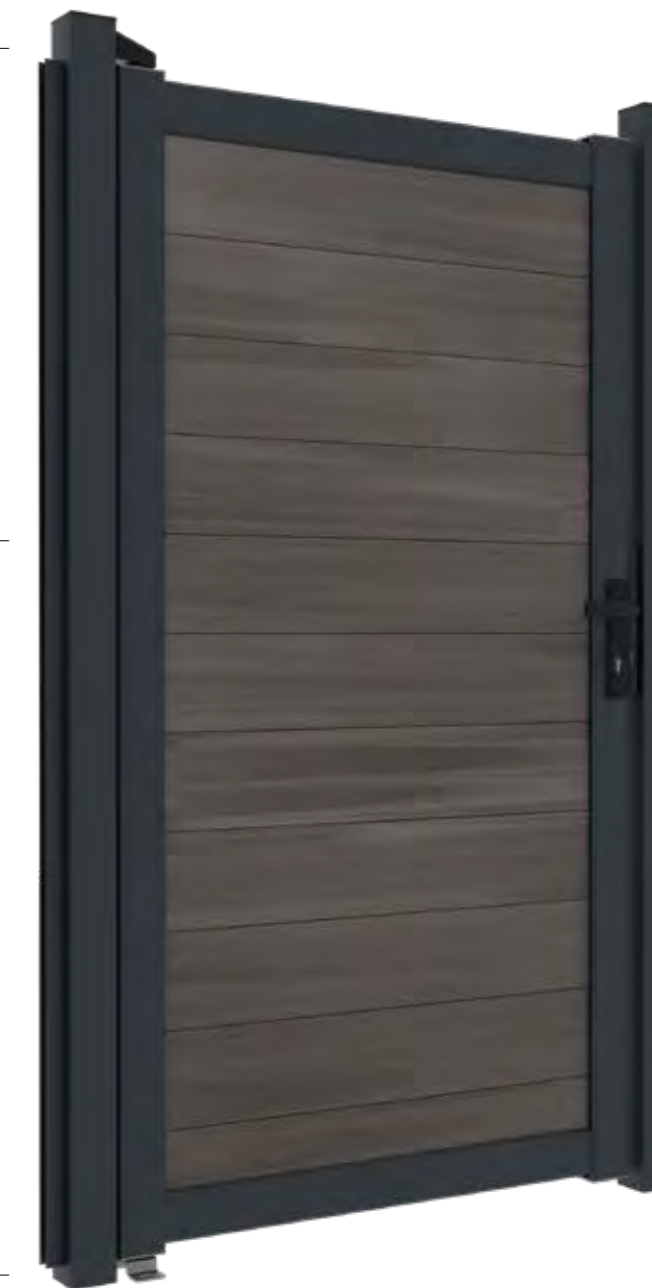

Serrure à encastrer à pêne réversible



Butée avec gâche adaptable

# STRUCTURE & ACCESSOIRES



**POTEAU EN ALUMINIUM (H OU U) 75 X 75 MM**  
Long. 124 cm Réf. 1001  
Long. 184 cm Réf. 1002  
Long. 234 cm Réf. 1003  
Long. 300 cm Réf. 1122



**CHAPEAU DE POTEAU**  
75 x 75 mm  
Réf. 1341



**JEU DE CALES**  
15 mm (66 pcs) Réf. 1200  
30 mm (30 pcs) Réf. 1201



**PLATINE ACIER GRIS**  
120 x 120 x 200 mm  
Réf. 1143



**SOUBASSEMENT BÉTON**  
35 x 200 X 1780 mm  
Réf. 1199



**SUPPORT DE PLATINE POUR MURET**  
Réf. 1340



**KIT D'ANGLE POUR POTEAU**  
Profils et quincaillerie associée  
Réf. 1338



**POTEAU POUR PORTILLON**  
90 x 90 x 2750 mm  
Réf. 1266



**KIT DE FIXATION HPL HORIZONTAL**  
Réf. 1346



**KIT DE FIXATION HPL VERTICAL**  
Réf. 1362



**PROFIL DE FINITION**  
4 x 24 x 1840 mm  
Réf. 1005



**LOT DE 2 LISSES (HAUTE/BASSE)**  
25 x 30 x 1750 mm  
+ 4 CONNECTEURS  
Réf. 1006



**PROFIL MURAL**  
28 x 24 x 1900 mm (2 pcs)  
+ 12 VIS 4,8 x 16 mm  
+ BOUCHONS  
Réf. 1278



**LOT DE 3 RENFORTS EN ALUMINIUM POUR CLÔTURE COMPOSITE**  
Réf. 1388



**SPRAY RETOUCHE**  
RAL 7016 texturé  
Réf. 1036

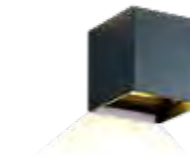

**SPOT LAKKA LED**  
6W - 220 V BLANC CHAUD  
100 x 100 x 100 mm  
Réf. 0995



# PANNEAUX



**LAME ALUMINIUM**  
21 x 150 x 1780 mm **Réf. 0868**  
21 x 100 x 1780 mm **Réf. 1197**  
21 x 45 x 1780 mm **Réf. 1198**



**LAME NATURE EMBOITABLE**  
21 x 150 x 1780 mm  
Anthracite **Réf. 1237**  
Platinum **Réf. 1236**



**LAME PREMIUM EMBOITABLE**  
21 x 150 x 1780 mm  
Dark Grey **Réf. 1232** | Light Grey **Réf. 1235** | Teak **Réf. 1234** | Ipé **Réf. 1233**



**LAME MODERN EMBOITABLE**  
21 x 150 x 1780 mm  
Teak **Réf. 1121**  
Dark Grey **Réf. 1118**



**PANNEAU HPL**  
1770 X 430 X 8 MM  
Empire Slate **Réf. 1206**  
Eternal Iron **Réf. 1207**  
  
650 X 1800 X 8 MM  
Empire slate **Réf. 1364**  
Eternal Iron **Réf. 1365**

# PORTILLONS



**PORTILLONS**  
980 x 1830 mm  
Dark Grey **Réf. 1259** | Light Grey **Réf. 1260** |  
Ipé **Réf. 1261** | Teak **Réf. 1262** | Aluminium **Réf. 1263**



**PORTILLON URBAN**  
980 x 1830 mm  
Eternal Iron **Réf. 1265**  
Empire Slate **Réf. 1264**



**QUINCAILLERIE POUR PORTILLON**  
**Réf. 1268**



**CADRE POUR PORTILLON À REMPLIR**  
980x1830mm **Réf. 1267**  
1200x1830mm **Réf. 1430**



**GOND POUR PORTILLON**  
**Réf. 1339**

# DÉCORS



**DÉCOR CRIOS HORIZONTAL**  
H 300 x L 1750 mm  
**Réf. 1213**



**DÉCOR PAXOS HORIZONTAL**  
H 450 x L 1750 mm  
**Réf. 1008**



**DÉCOR LAMIA HORIZONTAL**  
H 300 x L 1750 mm  
**Réf. 1215**



**DÉCOR HERA HORIZONTAL**  
H 300 x L 1750 mm  
**Réf. 1010**



**DÉCOR CRIOS VERTICAL**  
H 1820 x L 584 mm  
**Réf. 1214**



**DÉCOR PAXOS VERTICAL**  
H 1820 x L 875 mm  
**Réf. 1009**



**DÉCOR LAMIA VERTICAL**  
H 1820 x L 584 mm  
**Réf. 1216**



**DÉCOR HERA VERTICAL**  
H 1820 x L 584 mm  
**Réf. 1011**

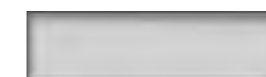

**PANNEAU DE VERRE DÉPOLI**  
8 X 300 X 1780 mm **Réf. 1218**  
8 X 450 X 1780 mm **Réf. 1219**

# WEO® BARDAGE COMPOSITE CO-EXTRUDÉ



## UN BOIS GARANTI SANS DÉCOLORATION & SANS TACHE

Avec 10 ans d'expérience et plusieurs millions de mètres carrés commercialisés à ce jour sous des climats les plus variés, nous pouvons garantir nos produits 20 ans sans aucune décoloration visible à l'œil.

## DES DÉCORS UNIQUES ET DES COULEURS SAISSANTES

Nos lames co-extrudées procurent une émotion unique à vivre pour une expérience exclusive. Les qualités techniques et esthétiques sont un gage de sérénité pour l'utilisateur.

D'un aspect mat, les couleurs des lames sont intenses et multichromatiques. Aucune lame n'est identique, le process de fabrication permet de restituer des teintes variées aléatoires. Les projets ainsi réalisés se fondent harmonieusement dans leur environnement.







## LA CO-EXTRUSION : UNE TECHNOLOGIE À LA POINTE

La co-extrusion bouleverse le marché des bois composite. Un film de polyéthylène étanche protège le bois de toute reprise d'humidité et stabilise le matériau. La dilatation est aussi réduite à son minimum. Nos profilés de bardage WEO® 100% co-extrudés offrent ainsi une qualité inégalée.



## OPTEZ POUR UNE ARCHITECTURE MODERNE ET DURABLE !

Les profilés WEO® sont fabriqués à 95% avec des déchets de bouteilles plastique et de sciures de bois. D'une résistance exceptionnelle aux intempéries, le matériau se recycle à 100% en fin de vie.



WEO®  
Classic



WEO®  
Brise-soleil



WEO®  
35



# WEO® Classic



## UN BARDAGE BOIS AUX COULEURS INTENSES ET LUMINEUSES !

Les lames de bardages WEO® Classic sont proposées dans 4 teintes multichromatiques garanties sans décoloration. Elles donnent un éclat unique à votre façade. La surface brossée et mat imite au mieux le bois naturel pour une durée sans égale.

**Fiberdeck®**



Teak  
Réf. 1082



Ipé  
Réf. 1083



Argent  
Réf. 1084



Ardoise  
Réf. 1085



Profil de départ U (2 pcs)  
25 x 0,7 mm x 3 m  
Réf. 1090



Profil F (2 pcs)  
35 x 45 mm x 3,60 m | 3,24 kg (pce)

Réf. 1086 | ■ Teak      Réf. 1088 | ■ Argent  
Réf. 1087 | ■ Ipé      Réf. 1089 | ■ Ardoise



Clip WEO® Classic 100 pcs + vis  
1,2 kg (pce) | 9 m<sup>2</sup>  
Réf. 1091

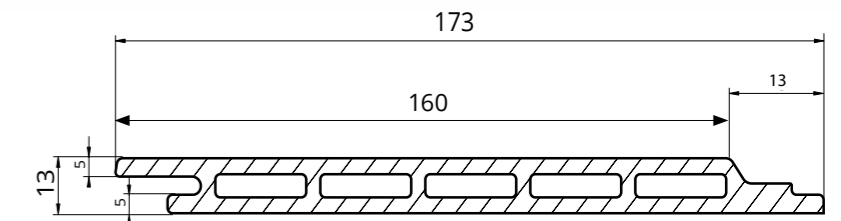

Surface d'une lame (utile)	0,576m <sup>2</sup>
Masse surfacique	10,3 kg/m <sup>2</sup>
Largeur hors tout	173 mm
Largeur utile	162 mm
Longueur standard	3600 mm



# WEO® 35



## UN DÉCOR À CLAIRE-VOIE RÉSOLUMENT CONTEMPORAIN !

Les lames à faux-claire-voie WEO® offrent une durabilité inégalée. Elles habillent votre façade d'un parement chic et moderne, de teintes bois mates sans aucune décoloration et sans entretien.



**Fiberdeck®**



Teak  
Réf. 0942



Ipé  
Réf. 0943



Argent  
Réf. 0944



Ardoise  
Réf. 0945



### Profil F (2 pcs)

65 x 80 mm x 3,60 m

Réf. 0967 | ■ Teak

Réf. 0968 | ■ Ipé

Réf. 0969 | ■ Argent

Réf. 0970 | ■ Ardoise

### Vis inox SR2

Boîte de 500 pcs + embout

4,2 x 38 mm | 4,00 kg (pce) | 30 m²

Réf. 0946 | ■ Teak

Réf. 0947 | ■ Ipé

Réf. 0948 | ■ Argent

Réf. 0949 | ■ Ardoise

### Vis Bardage Bi-Metal pour ossature acier

Boîte de 500 pcs + embout

4,8 x 27 mm | 4,00 kg (pce) | 30 m²

Réf. 1293 | ■ Teak

Réf. 1294 | ■ Ipé

Réf. 1295 | ■ Argent

Réf. 1296 | ■ Ardoise

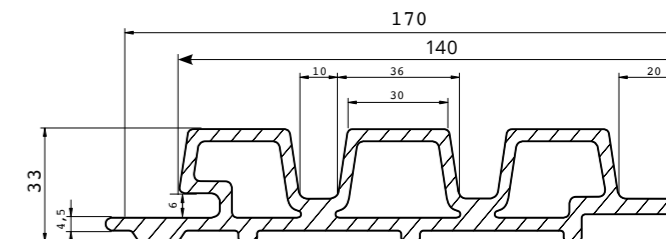

Surface d'une lame (utile)	0,504 m <sup>2</sup>
Masse surfacique	15 kg/m <sup>2</sup>
Largeur hors tout	170 mm
Largeur utile	140 mm
Longueur standard	3600 mm



# WEO® Brise-soleil

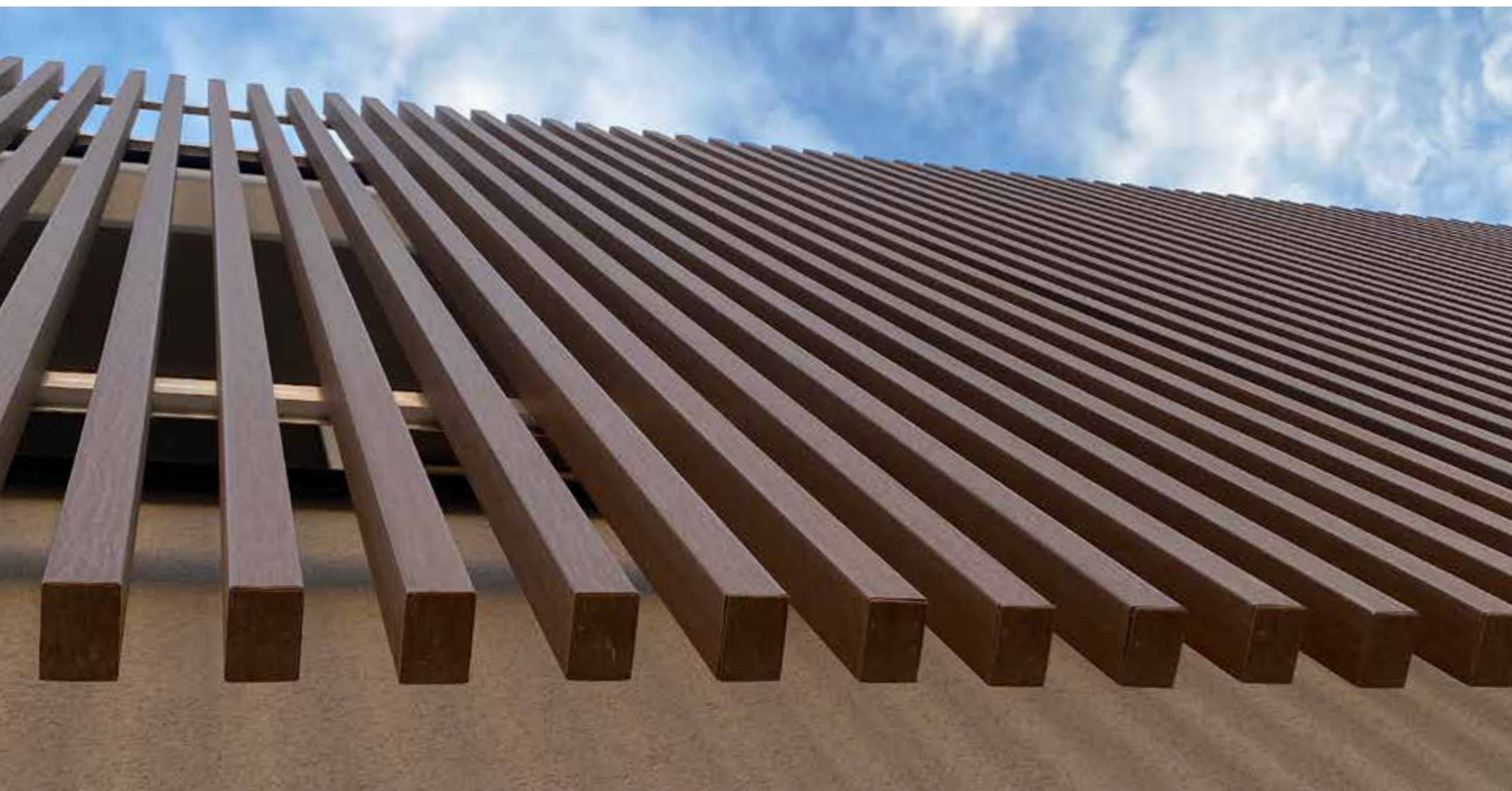

## UN JEU DE LAMES BOIS POUR SE PROTÉGER DU SOLEIL !

Les brises soleil en bois composite offrent une protection efficace aux rayons du soleil. En jouant sur leur espacement, ils permettent des jeux d'ombres sur la façade et isolent de la chaleur. Un décor bois contemporain unique, sans aucun vieillissement.

**Fiberdeck®**



Teak



Ipé



### Brise-soleil

42 x 60 mm x 4 m  
52 x 100 mm x 4 m  
62 x 120 mm x 4 m

### Teak

Réf. 1092  
Réf. 1094  
Réf. 1096

### Ipé

Réf. 1093  
Réf. 1095  
Réf. 1097

### Capuchon

42 x 60 mm (x24)  
52 x 100 mm (x10)  
62 x 120 mm (x6)

### Teak

Réf. 1098  
Réf. 1100  
Réf. 1102

### Ipé

Réf. 1099  
Réf. 1101  
Réf. 1103

**1 Agrafe Alu NV3 ajustable**  
Réf. 1154

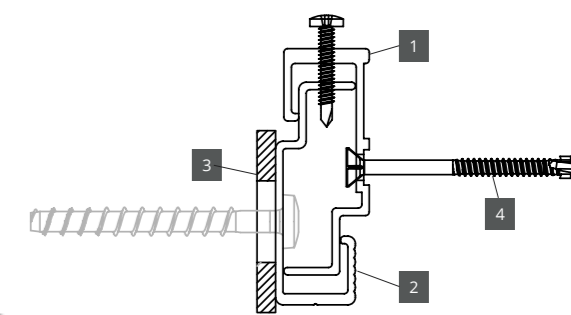

**2 Rail KX-3000 RAL9005**  
Réf. 1156

**3 Cale rupture de pont thermique**  
Réf. 1157

**4 Vis Inox A2 autopercuseuse**

5,5 x 32 mm Réf. 1155    5,5 x 50 mm Réf. 1223  
5,5 x 38 mm Réf. 1222    5,5 x 60 mm Réf. 1224



## WEO® Classic

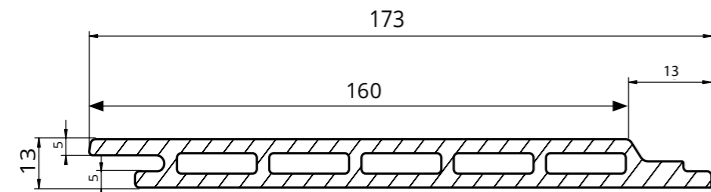

Surface d'une lame (utile)		0,576m <sup>2</sup>
Masse surfacique		10,3 kg/m <sup>2</sup>
Largeur hors tout		173 mm
Largeur utile		162 mm
Longueur standard		3600 mm
	Nb de clips /m <sup>2</sup>	Nb de clips / lame de 3,6 m
Entraxe 60 cm	11	7

## WEO® 35

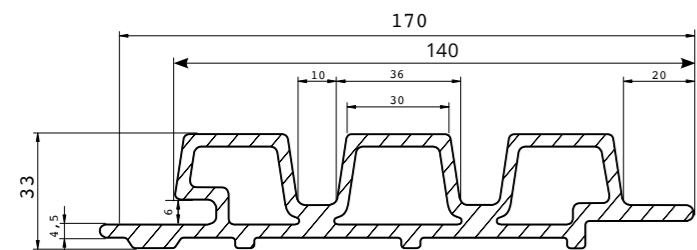

Surface d'une lame (utile)		0,504 m <sup>2</sup>
Masse surfacique		15 kg/m <sup>2</sup>
Largeur hors tout		170 mm
Largeur utile		140 mm
Longueur standard		3600 mm
	Nb de vis / m <sup>2</sup>	Nb de vis / lame de 3,6 m
Entraxe 60 cm	16	7

## WEO® Brise-Soleil

**Fiberdeck®**

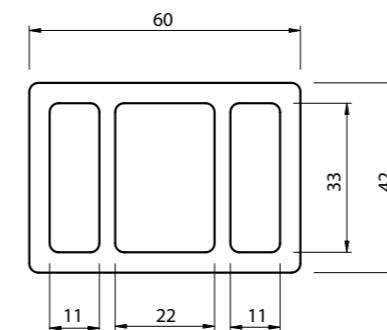

Poids / Mètre linéaire	1,75 kg
Largeur hors tout	60 mm
Hauteur hors tout	42 mm
Longueur standard	4 m

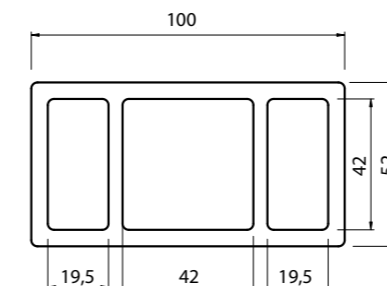

Poids / Mètre linéaire	3 kg
Largeur hors tout	100 mm
Hauteur hors tout	52 mm
Longueur standard	4 m

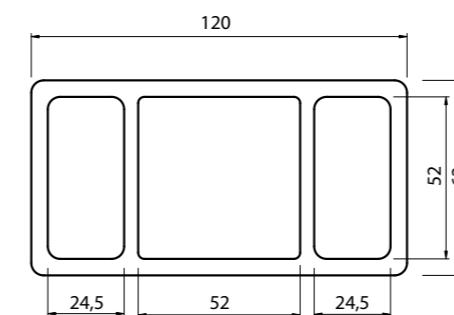

Poids / Mètre linéaire	3,70 kg
Largeur hors tout	120 mm
Hauteur hors tout	62 mm
Longueur standard	4 m



# WEO® Classic

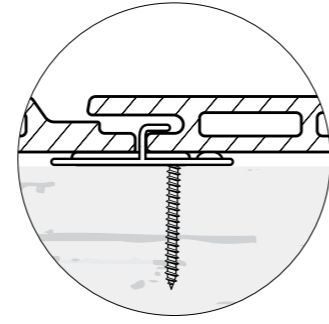
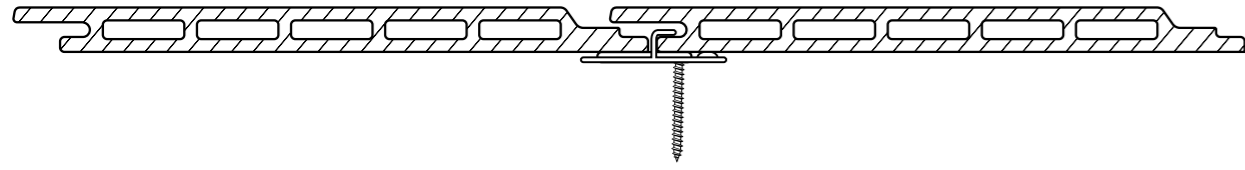

Fixation par clip

# WEO® 35

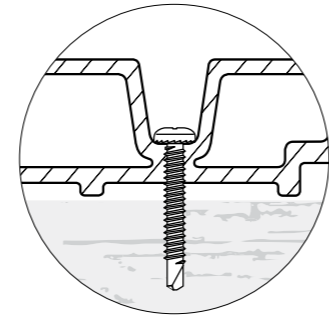
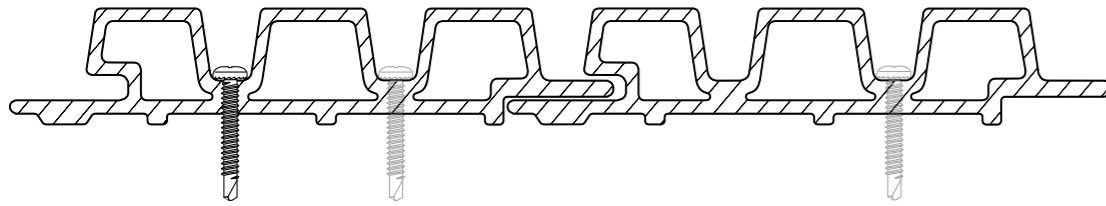

Fixation par vis

# WEO® Brise-Soleil

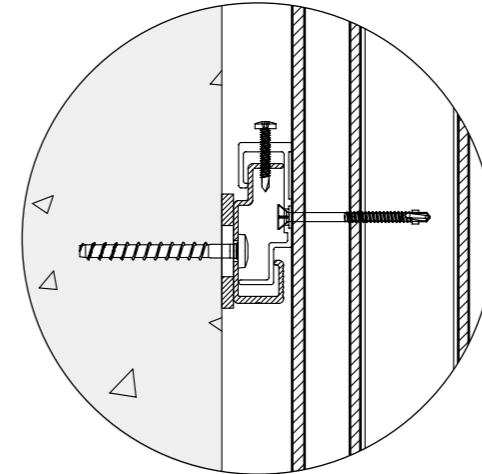
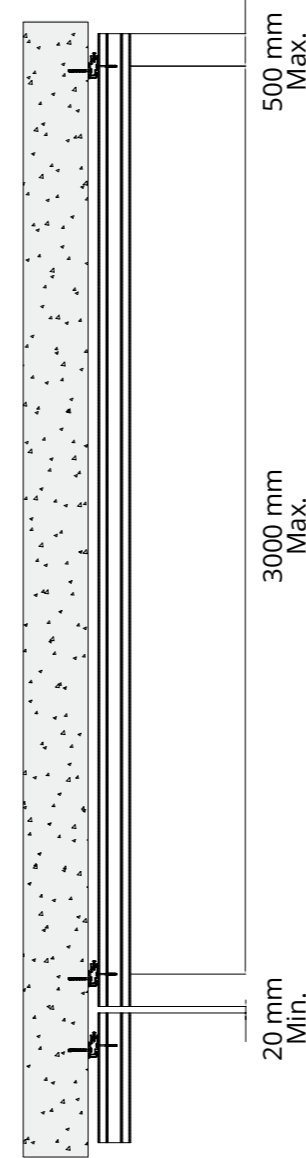

Fixation par agrafe sur rail

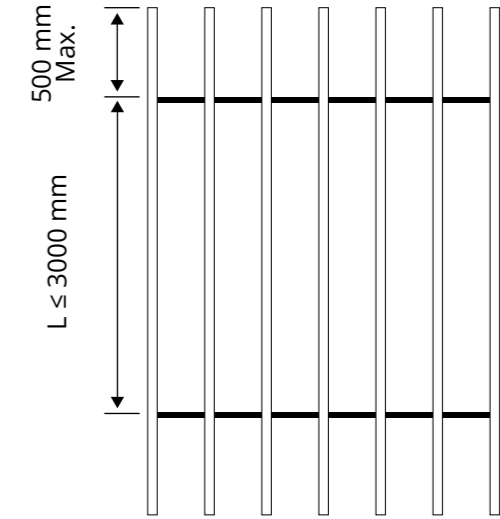

POSE VERTICALE

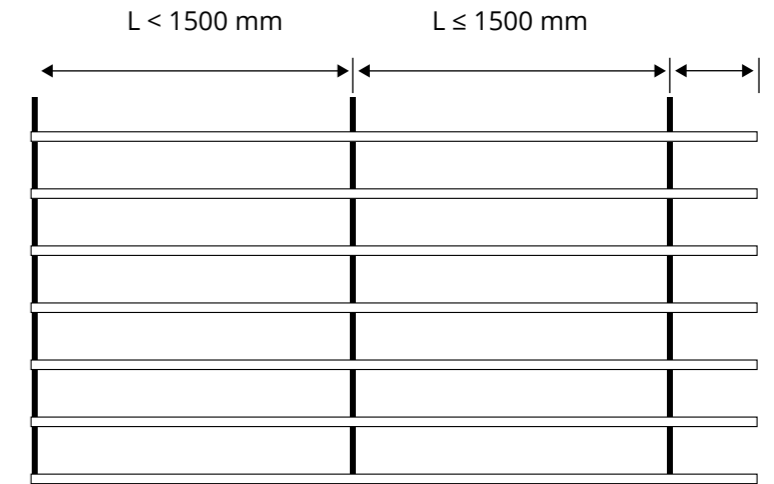

POSE HORIZONTALE

**Fiberdeck<sup>®</sup>**

[fiberdeck.com](http://fiberdeck.com)