

Fiberdeck[®]



CATALOGUE 2022

Des produits fiables, **conçus pour durer très longtemps et préserver l'environnement.** Comme nos ressources naturelles sont limitées, nous devons les conserver et les recycler pour les générations futures. **Nos produits sont fabriqués à partir de déchets plastique recyclés à 95 %.**

Précurseurs dans bien des domaines, nous sommes constamment à la recherche de nouveaux produits et de solutions pour **faire progresser la durabilité des produits et simplifier leur mise en œuvre.** Fiberdeck, c'est **une équipe jeune et dynamique, qui partage les mêmes valeurs** et privilégie le travail collaboratif. Le respect de toutes les personnes impliquées est notre condition de réussite.



SOMMAIRE



TERRASSE

LAMES BROOKLYN _____	10
LAMES HERITAGE _____	12
LAMES MANHATTAN _____	14
LAMES VINTAGE _____	16
SPOTS LED LUX & KOS _____	20
SPOTS LED SIROS & SOFIA _____	22



CLÔTURE

COLLECTION FANTASY _____	36
COLLECTION COMBO _____	40
COLLECTION OPEN _____	42
COLLECTION CLARITY _____	44
COLLECTION URBAN _____	46



BARDAGE

WEO® CLASSIC _____	62
WEO® 35 _____	64
WEO® BRISE-SOLEIL _____	66

UN BOIS COMPOSITE AUX PERFORMANCES INÉGALÉES



LA CO-EXTRUSION, UNE TECHNOLOGIE À LA POINTE

La co-extrusion s'impose comme la nouvelle technologie qui bouleverse le marché des bois composite. Les problèmes récurrents de taches et de décoloration des lames de première génération mono-extrudées nous ont amenés à son utilisation. Cela consiste à appliquer un film de polyéthylène très fin en fusion directement sur le bois composite. Ce film étanche protège le bois de toute reprise d'humidité et stabilise le matériau. La dilatation est aussi réduite à son minimum. Nos profilés terrasse Fiberdeck® 100% co-extrudés offrent une qualité nettement supérieure à tous les autres produits du marché.

20 ANS DE GARANTIE SANS AUCUNE DÉCOLORATION

Fort d'une expérience de près de 10 ans sur cette nouvelle technologie et de plusieurs millions de mètres carrés commercialisés à ce jour sous des climats les plus variés, nous pouvons garantir nos produits sur une durée de 20 ans sans aucune décoloration visible à l'œil.



DES DÉCORS UNIQUES ET DES COULEURS SAISSANTES

Avec des décors imprimés dans la masse aux teintes et textures proches des bois exotiques, nos lames co-extrudées procurent une émotion unique à vivre pour une expérience exclusive. Les qualités techniques et esthétiques sont un gage de sérénité pour l'utilisateur. D'un aspect mat, les couleurs qui habillent les lames sont intenses et multi-chromatiques. Aucune lame n'est identique, le processus de fabrication permet de restituer des teintes variées aléatoires. Les projets réalisés se fondent harmonieusement dans leur environnement. Le résultat est unique, sans équivalent sur le marché en termes d'esthétique et de qualité.

fiberdeck.com



AVANTAGES PAR RAPPORT AUX AUTRES BOIS COMPOSITE

- ✓ Fabriqués à partir de 95 % de matériaux recyclés
- ✓ Garantie 20 ans sans aucune décoloration
- ✓ Décors et textures naturels uniques
- ✓ Garantie sans PVC ni formaldéhyde
- ✓ Insensible aux taches
- ✓ Très grande stabilité dimensionnelle
- ✓ Mise en œuvre et démontage facile

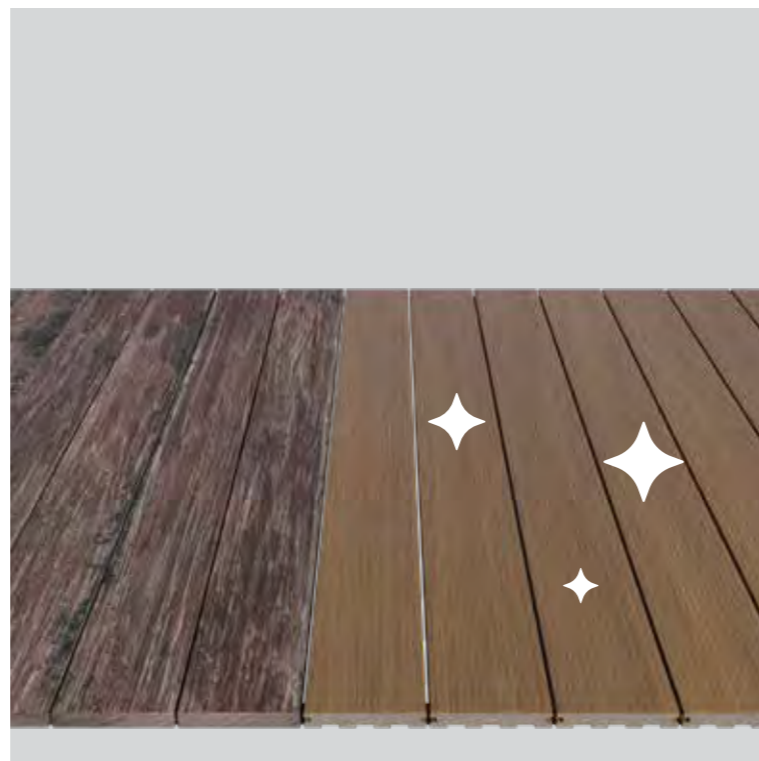

UN BOIS COMPOSITE TRÈS DURABLE

Fiberdeck s'engage d'une part sur la durabilité de ses produits en garantissant ses terrasses, bardages et clôtures entre 10 et 20 ans (utilisation commerciale, professionnelle ou publique/résidentielle) contre les échantons et les dommages structuraux dus aux attaques de champignons, d'insectes xylophages ou de termites et d'autre part sur la tenue de la teinte des produits et de leur résistance aux taches sur une même période.

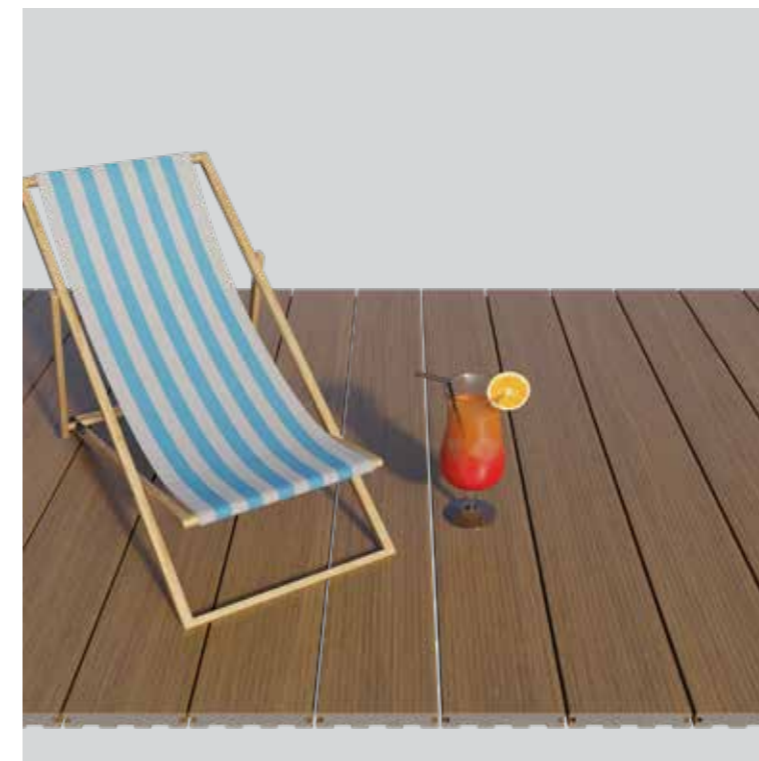

AVEC UN ENTRETIEN FACILE

Un simple nettoyage à l'aide d'un jet d'eau haute pression (120 bars) convient pour nettoyer votre terrasse Fiberdeck®. Grâce à la couche de protection en polyéthylène, les lames Fiberdeck ne grisailent pas et ne se tachent pas. La teinte, l'aspect et le toucher naturel du bois persistent sous les climats et les températures les plus extrêmes. L'esthétique de l'ouvrage est préservée sur plusieurs décennies tout en générant des économies d'entretien.



ET FABRIQUÉ AVEC 95% DE DÉCHETS RECYCLÉS

Les lames de terrasse Fiberdeck® sont constituées à 95% de déchets bois et de polymères recyclés. Le bois, composant majoritaire avec près de 60% du volume, provient de sciures d'industrie de seconde transformation. Les polymères proviennent de bouteilles plastique recyclées. Nous recyclons ainsi dans nos produits 40 millions de bouteilles plastique chaque année. Des milliers de tonnes de déchets plastique sont ainsi recyclées pour réaliser un produit aux performances supérieures au bois.

LAMES
BROOKLYN



LAMES
HERITAGE



LAMES
MANHATTAN



LAMES
VINTAGE

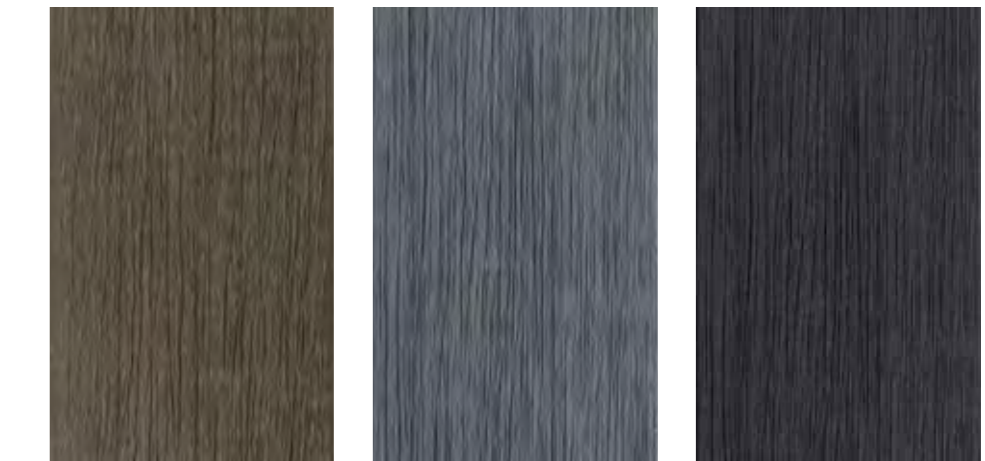

TERRASSE



UN PROFIL RÉVERSIBLE AVEC DEUX DÉCORS AU CHOIX

Les lames BROOKLYN offrent au choix, un aspect lisse ou un veinage bois texturé dans 4 coloris multi-chromatiques. La couche de protection de co-extrusion sur les 2 faces garantit une très faible dilatation des lames et une excellente tenue des couleurs dans le temps. Les lames de finition associées à cette gamme permettent de s'adapter à toutes les configurations. Lames démontables.





LAME
RÉVERSIBLE

Fiberdeck[®]

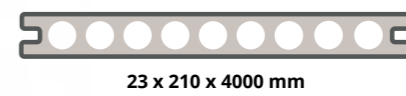
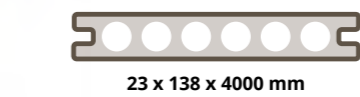
LA LAME BROOKLYN

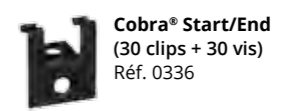

Light Grey	Dark Grey	Teak	Ipe
Réf. 1239	Réf. 1238	Réf. 1241	Réf. 1240
Réf. 1243	Réf. 1242	Réf. 1245	Réf. 1244
Réf. 1247	Réf. 1246	Réf. 1249	Réf. 1248
Réf. 0707	Réf. 0706	Réf. 0895	Réf. 0708



Anti-glissement



Anti-taches



Garantie 15 ans



Résiste aux UV

LIGHT GREY



DARK GREY

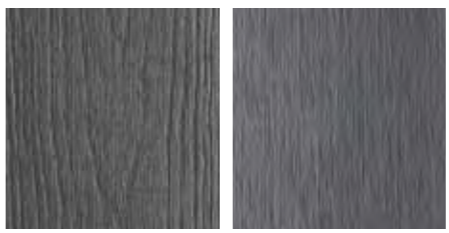

TEAK



IPE



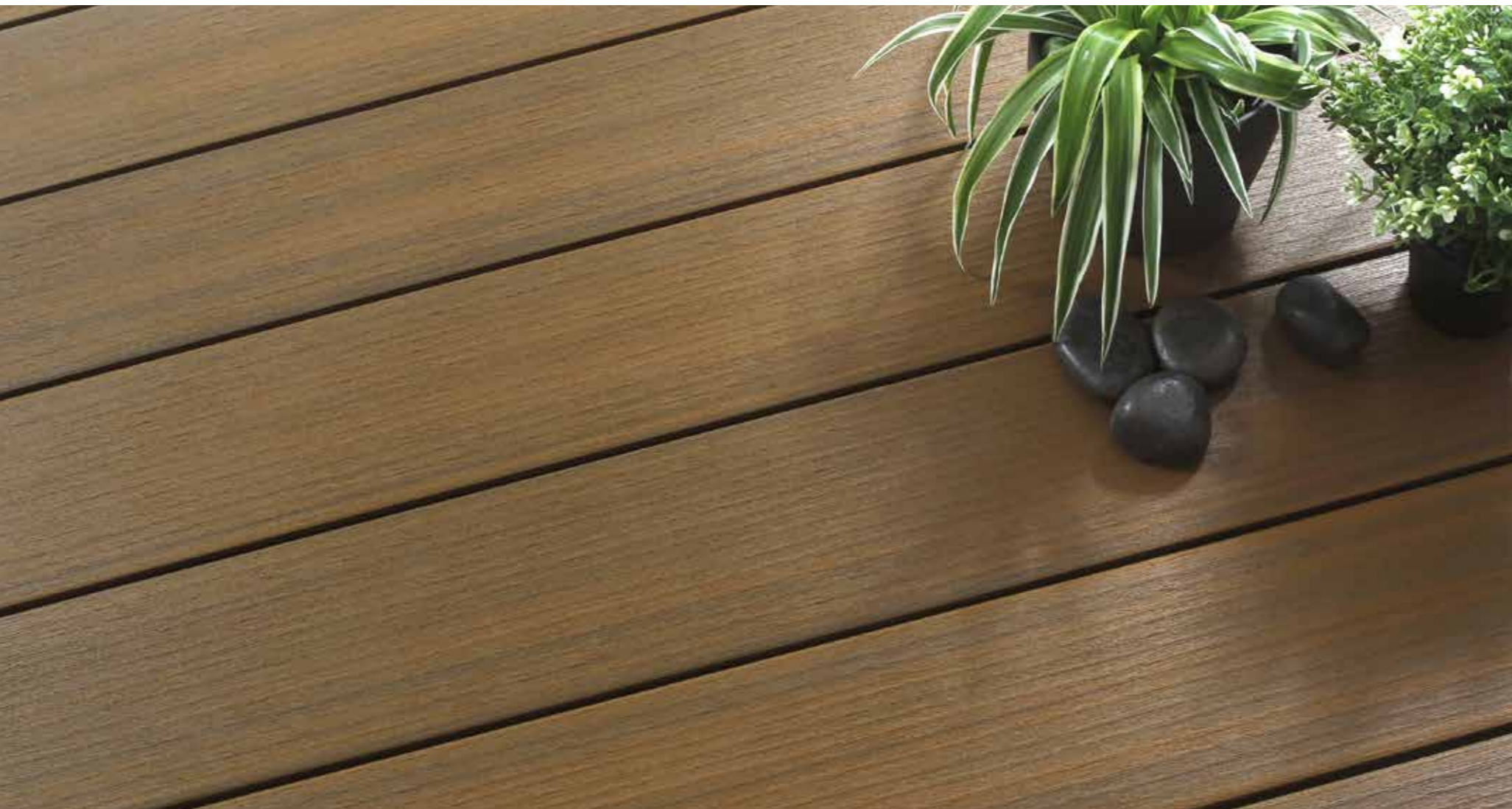

UNE LAME AU CARACTÈRE SCULPTÉ

La nouvelle lame HERITAGE présente un décor inédit qui imite à la perfection un bois exotique. Les pores du bois sont reproduits dans les moindres détails. La surface de la lame présente des irrégularités qui accrochent la lumière et lui donne du rythme. Il s'agit d'un aspect «herminette» qui correspond à l'outil ancestral des charpentiers pour aplanir une pièce de bois. Cette lame bénéficie d'un nouveau revêtement de co-extrusion très résistant à l'abrasion. La couche protectrice est dure, elle limite les rayures. Cette couche est présente sur les 4 faces de la lame.



Fiberdeck®

LA LAME HERITAGE



23 x 138 x 4000 mm



23 x 138 x 3000 mm

Ocean Grey Indian Summer Havana Brown

Réf. 1225

Réf. 1226

Réf. 1227

Réf. 1250

Réf. 1253

Réf. 1252



Clip Cobra® Hybrid 8-18
(90 clips + vis) 1 sachet
pour 4,5 m2
Réf. 0993



Cobra® Start/End
(30 clips + 30 vis)
Réf. 0336

OCEAN GREY

INDIAN SUMMER

HAVANA BROWN



Anti-taches



Garantie 20 ans



Résiste aux UV



LISSE OU RAINURÉE, UN DÉCOR BOIS SAISSANT !

Les lames MANHATTAN offrent au choix, une face lisse ou une face rainurée dans 4 coloris multi-chromatiques. Les couleurs sont garanties 20 ans et la terrasse ne demande que très peu d'entretien. Les rainures accrochent la lumière pour donner du relief au platelage. Les lames à visser, associées à cette gamme, permettent de réaliser tous types de finitions comme des margelles, marches et plinthes.



LAME
RÉVERSIBLE

LA LAME MANHATTAN



22,5 x 145 x 3600 mm



22,5 x 138 x 3000 mm



10 x 84 x 2400 mm

	Dark grey	Light grey	ipe	Teak
	Réf. 1025	Réf. 1026	Réf. 1027	Réf. 1028
	Réf. 1246	Réf. 1247	Réf. 1248	Réf. 1249
	Réf. 0706	Réf. 0707	Réf. 0708	Réf. 0895



Clip Cobra® Hybrid 8-18
(90 clips + vis) 1 sachet
pour 4,5 m2
Réf. 0993



Cobra® Start/End
(30 clips + 30 vis)
Réf. 0336

Fiberdeck®



Anti-taches



Garantie 20 ans



Résiste aux UV



Antidérapant R11

DARK GREY



LIGHT GREY

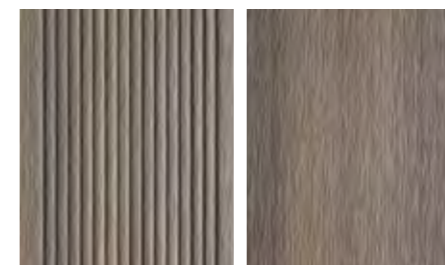

IPE

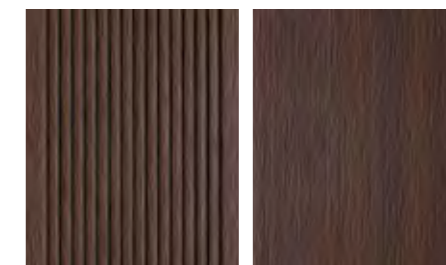

TEAK

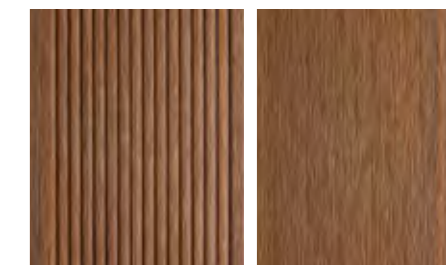



UN ASPECT VIEUX BOIS REMARQUABLE ET UNIQUE

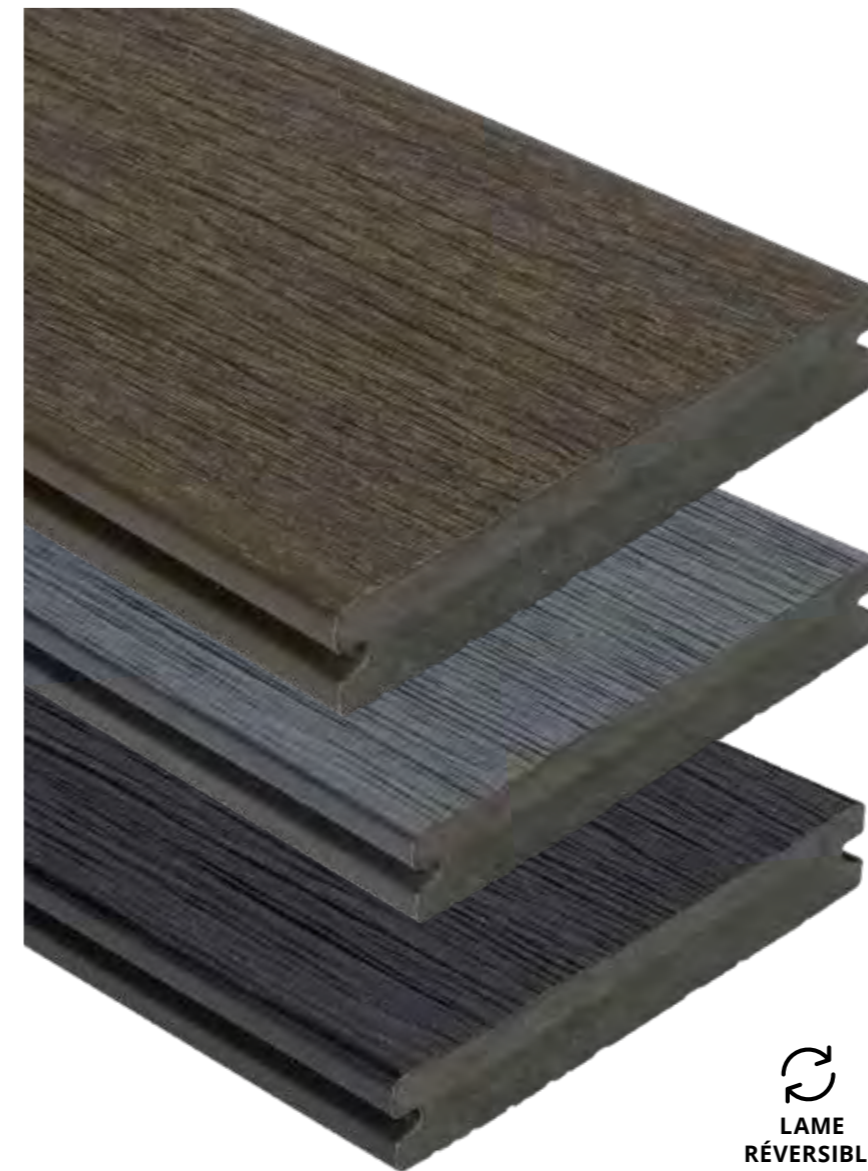

Les lames VINTAGE reproduisent avec brio l'aspect des planches vieilles et patinées au fil du temps. La matière en relief des fibres de bois procure un sentiment de bois naturel. Disponibles en 2 largeurs et 3 couleurs : Wengé, Lunar Grey et Graphite, ces lames pleines présentent 2 décors au choix. La couche de co-extrusion garantit leur couleur pendant 20 ans sans décoloration. La terrasse VINTAGE a été conçue pour durer avec très peu d'entretien.



LAME
RÉVERSIBLE

Fiberdeck[®]

LA LAME VINTAGE

	Graphite	Lunar Grey	Wengé
 22,5 x 138 x 4000 mm	Réf. 1125	Réf. 1126	Réf. 1127
 22,5 x 210 x 4000 mm	Réf. 1128	Réf. 1129	Réf. 1130
 22,5 x 138 x 3000 mm	Réf. 1131	Réf. 1132	Réf. 1133



Clip Cobra® Hybrid 8-18
(90 clips + vis) 1 sachet
pour 4,5 m2
Réf. 0993



Cobra® Start/End
(30 clips + 30 vis)
Réf. 0336

GRAPHITE



LUNAR GREY



WENGÉ



Anti-taches



Garantie 20 ans



Résiste aux UV



INSTALLATION DES SPOTS LED

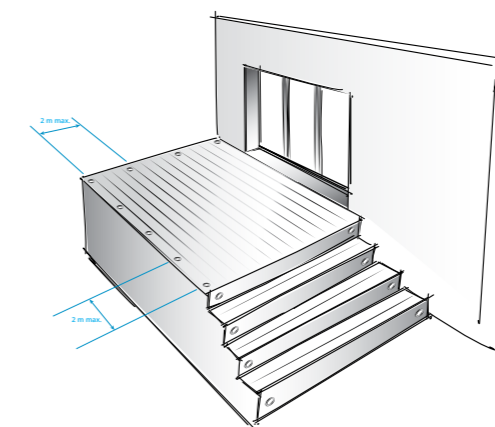

LE CONCEPT PLUG&PLAY

L'installation de spots basse tension OWLIA Lights (12V) est très simple avec notre concept Plug & Play. Cependant, il faut respecter quelques règles avant de démarrer l'installation.

Voici ci-dessous un schéma d'installation des spots LED :



Étape 1

CHOISISSEZ VOTRE ÉCLAIRAGE

Déterminez le type de lumière avec laquelle vous souhaitez éclairer votre terrasse.

- Lumière Blanc Chaud (Warm White)
- Lumière de couleurs avec blanc froid (RGB)



Warm White (Blanc Chaud) :
Branchement 2 Pins

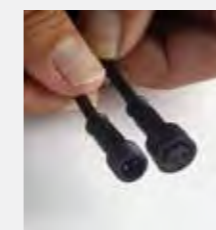

Spots RGB (couleur)
Branchement 4 Pins

Étape 2

POSITIONNEZ VOS SPOTS

Par souci esthétique, les spots se positionnent de préférence en périphérie extérieure de la terrasse bois, rarement en façade de votre habitation.

Pour une installation homogène, commencez à positionner un spot dans chaque angle de la terrasse. Vous pouvez ensuite répartir à égale distance les spots sur chaque segment en respectant un espacement de 1,5 à 2 mètres maximum entre chaque spot.

Étape 3

INSTALLEZ L'ÉCLAIRAGE

Munissez-vous d'une mèche plate ou d'une scie à cloche pour percer vos lames du diamètre correspondant à votre spot.

Branchez les spots les uns les autres. Utilisez des rallonges (2m ou 5m) si nécessaire pour ajuster certains emplacements de spots.

Le réseau de spots se branche sur un transformateur étanche IP67, vous devez juste relier la prise du transformateur (220V) sur votre réseau électrique avec une protection différentielle pour votre sécurité.



SPOT LED LUX & KOS

WARM WHITE (BLANC CHAUD)

Les spots LUX et KOS Warm White disposent d'un branchement en sortie 2 Pins. Pour le raccord de vos spots, des rallonges de 2 et 5 mètres sont disponibles en option. Le variateur d'intensité (dimmer) est disponible en option avec sa télécommande. Nous la conseillons pour plus de confort, car nos spots sont lumineux et il est recommandé d'atténuer leur intensité dans l'obscurité.



SPOT LED LUX & KOS

RGB (COULEUR)

Le spot LUX & KOS de couleur RGB disposent d'un branchement en sortie 4 Pins. Pour le raccord de vos spots, des rallonges de 2 et 5 mètres sont disponibles en option (4 Pins). Une télécommande RGB est nécessaire pour piloter les changements de couleur et la variation d'intensité.



Télécommande avec Variateur (blanc) Dimmer
Réf.0822



Transformateur 12V-30W
Réf.0824

Câble rallonge 2 m
Réf.0953

Câble rallonge simple 5 m
Réf.0899



SPOT LED LUX

SPOT LED LUX
Ø 70 mm Blanc - Inox 316



SPOT LED KOS

Réf.1144

SPOT LED KOS
Ø 42 mm Blanc - Inox 316
Réf.1146

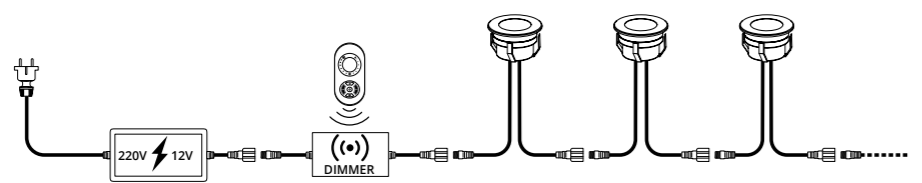

Télécommande RGB Tactile
Réf.0821



Transformateur 12V-30W
Réf.0824

Câble rallonge 2 m RGB
Réf.0954

Câble rallonge simple 5 m RGB
Réf.0900



SPOT LED LUX

SPOT LED LUX
Ø 70 mm RGB - Inox 316
Réf. 1145



SPOT LED KOS

Réf. 1147

SPOT LED KOS
Ø 42 mm RGB - Inox 316
Réf. 1147

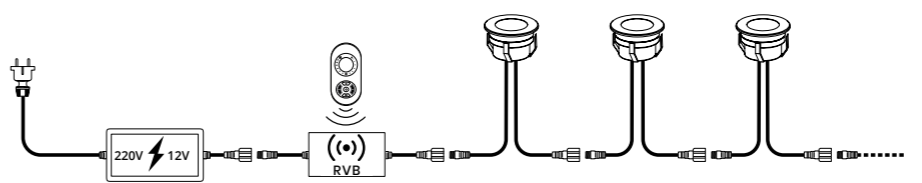



SPOT LED SIROS & SOFIA

WARM WHITE (BLANC CHAUD)

Les Spots SIROS & SOFIA Warm White (Blanc Chaud) sont munis de 2 câbles avec branchement de sortie 2 Pins de 1 m longueur pour se raccorder les uns aux autres. Des Rallonges de 2 m ou de 5 m en option. Le circuit se raccorde avec un transformateur standard de 30W (12V) branché sur une prise 220V. Le variateur d'intensité (dimmer) est disponible en option avec sa télécommande.



SPOT LED SIROS & SOFIA

RGB (COULEUR)

Les Spots SIROS et SOFIA de couleur RGB sont munis de 2 câbles avec branchement de sortie à 4 Pins de 1 m longueur pour se raccorder les uns aux autres. Le circuit se raccorde avec un transformateur standard de 30W (12V) branché sur une prise 220V. Rallonges de 2 et 5 mètres disponibles en option (4 Pins). Une télécommande RGB est nécessaire pour piloter les changements de couleur et la variation d'intensité.



Télécommande avec Variateur (blanc) Dimmer

Réf.0822



Transformateur 12V-30W

Réf.0824



SPOT LED SIROS

SPOT LED SIROS
Ø 60 mm 12 V 2,5 W 30 LED
blanc chaud - 10 pièces



SPOT LED SOFIA

Réf.0813

Réf.0817
(1 pièce)

Réf.0815

Réf.0819
(1 pièce)

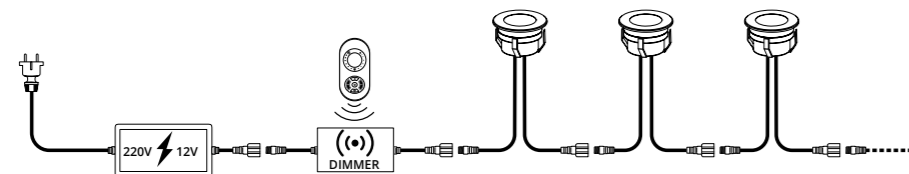

Câble rallonge simple 5 m

Réf.0899



Télécommande RGB Tactile

Réf.0821



Transformateur 12V-30W

Réf.0824



SPOT LED SIROS

SPOT LED SIROS - Ø 60 mm
12 V 2,5 W 30 LED RGB
(10 pcs + télécommande)

Réf.0814

Réf.0818
(1 pièce)

SPOT LED SOFIA

SPOT LED SOFIA - Ø 45 mm
12 V 2,5 W 30 LED RGB
(10 pcs + télécommande)

Réf.0816

Réf.0820
(1 pièce)

Câble rallonge 2 m RGB

Réf.0954

Câble rallonge simple 5 m RGB

Réf.0900

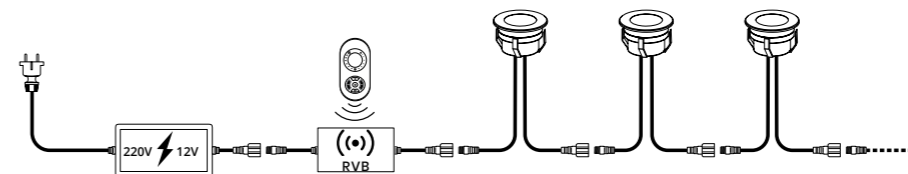

BOSTON CLÔTURE COMPOSITE

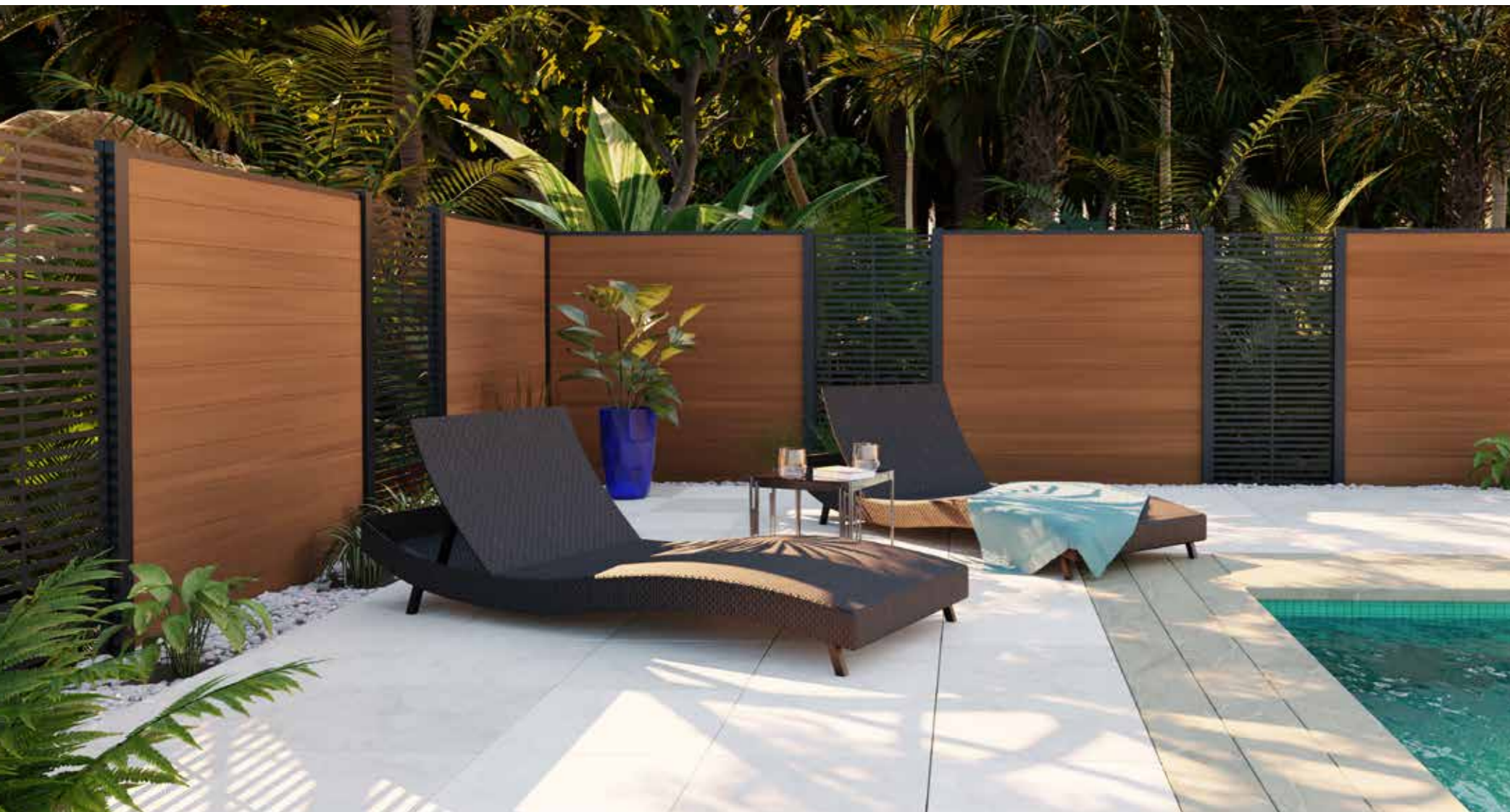

POTEAU
EN ALUMINIUM

DÉCOR HORIZONTAL
EN ALUMINIUM

DÉCOR VERTICAL
EN ALUMINIUM

LAME COMPOSITE
CO-EXTRUDÉE
EMBOÏTABLE

LAME ALUMINIUM
EMBOÏTABLE

ENCADREMENT
DÉCOR

LE CONCEPT BOSTON

Fiberdeck

**Des éléments modulaires
et très faciles à mettre en œuvre.**

Les poteaux se fixent soit en terre, soit sur une dalle béton ou un muret à l'aide de platines. Tous les décors sont livrés avec toutes les pièces de raccordement sur la clôture. Pas de vis, ni de clou !

**La clôture s'assemble très facilement
par emboîtement et connecteurs avec
une simple clé Allen.**

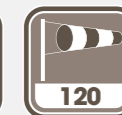

FANTASY

PANNEAUX AVEC DÉCORS



COMBO

PANNEAUX COMBINÉS



CLÔTURE

OPEN

PANNEAUX AJOURÉS



CLARITY

PANNEAUX AVEC INSERTS
EN VERRE DÉPOLI



URBAN

PANNEAUX EN HPL



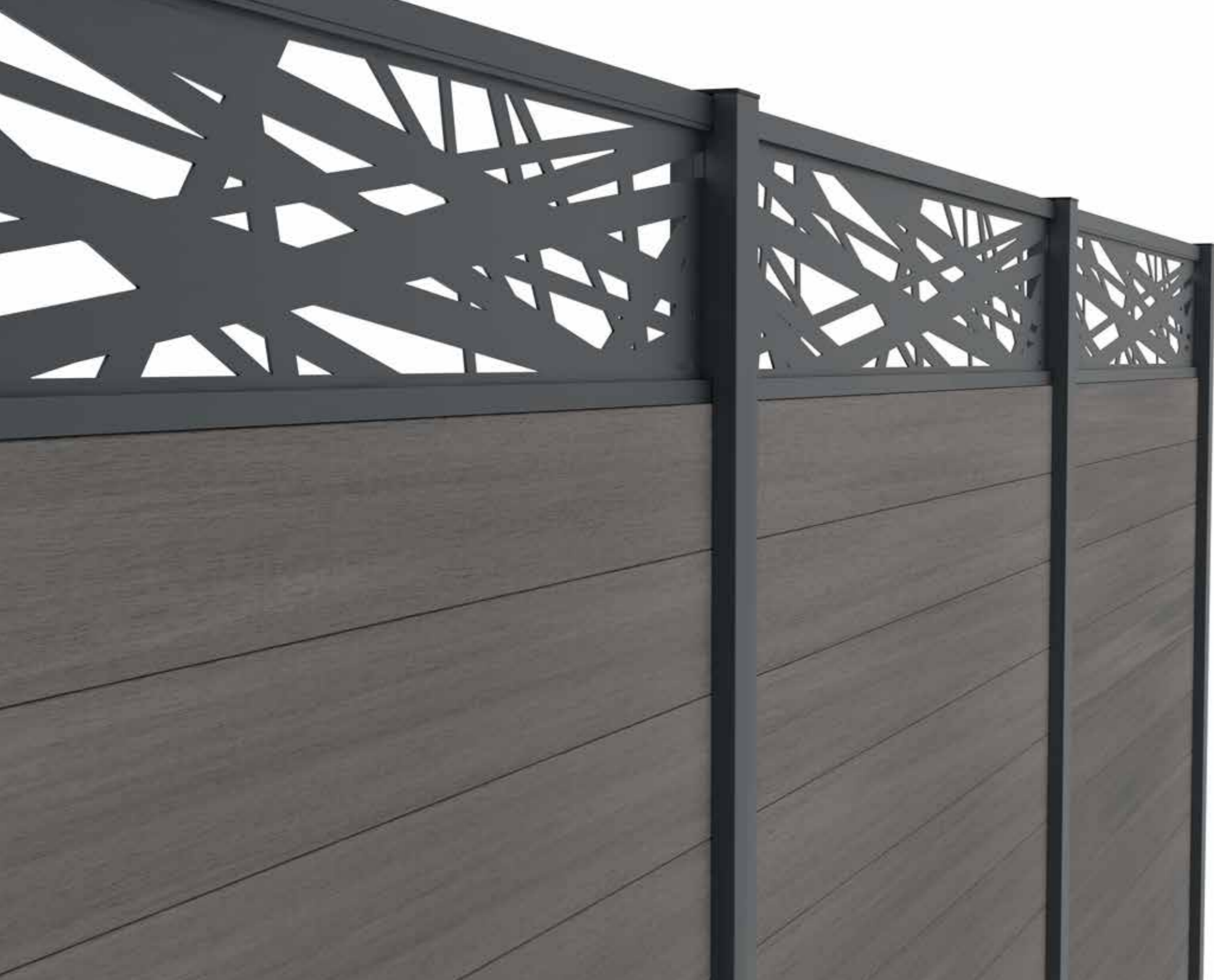

LES LAMES

ALUMINIUM

Certifiées Qualicoat, les lames aluminium, comme les poteaux et les décors, sont thermolaquées époxy (RAL7016). Elles bénéficient ainsi d'une excellente tenue dans le temps et d'une bonne résistance face aux intempéries. Ces lames se combinent harmonieusement avec les lames composite et les décors pour créer des motifs structurés.

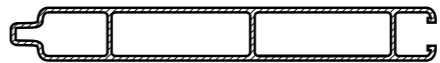

21 x 150 x 1780 mm

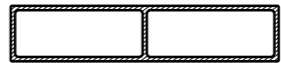

21 x 100 x 1780 mm



21 x 45 x 1780 mm

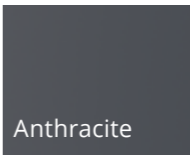

Anthracite

21 x 150 x 1780 mm
Réf. 0868

21 x 100 x 1780mm
Réf. 1197

21 x 45 x 1780mm
Réf. 1198



LES LAMES PREMIUM

Issues de la dernière technologie de co-extrusion, ces lames en bois composite, en plus d'être garanties contre les attaques d'insectes et de termites, sont insensibles aux rayons UV du soleil et ainsi garanties 20 ans contre la décoloration et les taches.

Une fine couche de polymère les protège sur toute leur surface pour assurer une parfaite étanchéité. Enfin, pour assurer une solidité supplémentaire à la clôture, les lames peuvent être rigidifiées à l'aide de renforts en aluminium.



21 x 150 x 1780 mm

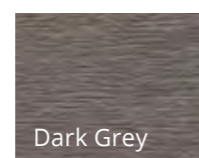

Dark Grey

Réf. 1232

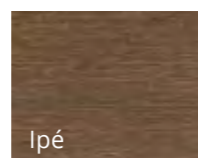

Ipé

Réf. 1233

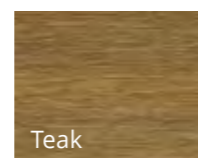

Teak

Réf. 1234

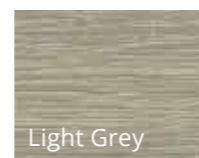

Light Grey

Réf. 1235

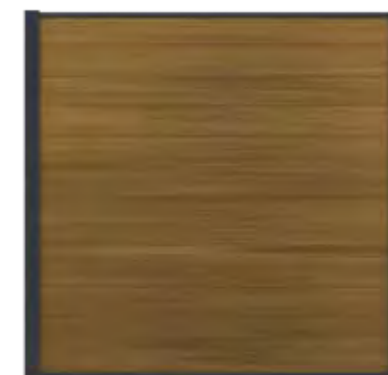
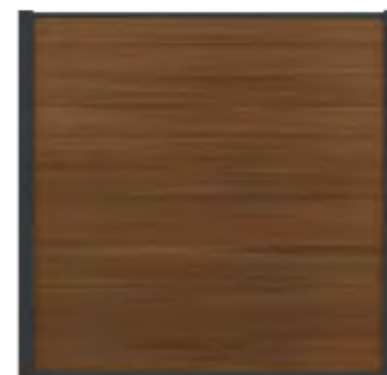



LES LAMES MODERN

Bénéficiant de la même technologie que les lames PREMIUM, ces lames en bois composite sont également garanties contre la décoloration dans les conditions les plus extrêmes. Elles présentent une allure résolument moderne avec un aspect à faux-claire-voie très contemporain imitant de fines lattes en bois superposées.

Proposées dans 2 coloris au choix : Teak et Dark Grey.

Ces lames peuvent également être rigidifiées par des renforts en aluminium.



21 x 150 x 1780 mm

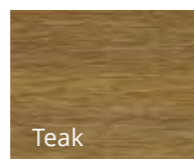

Teak

Réf. 1121

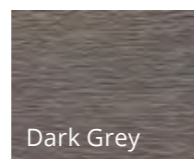

Dark Grey

Réf. 1118



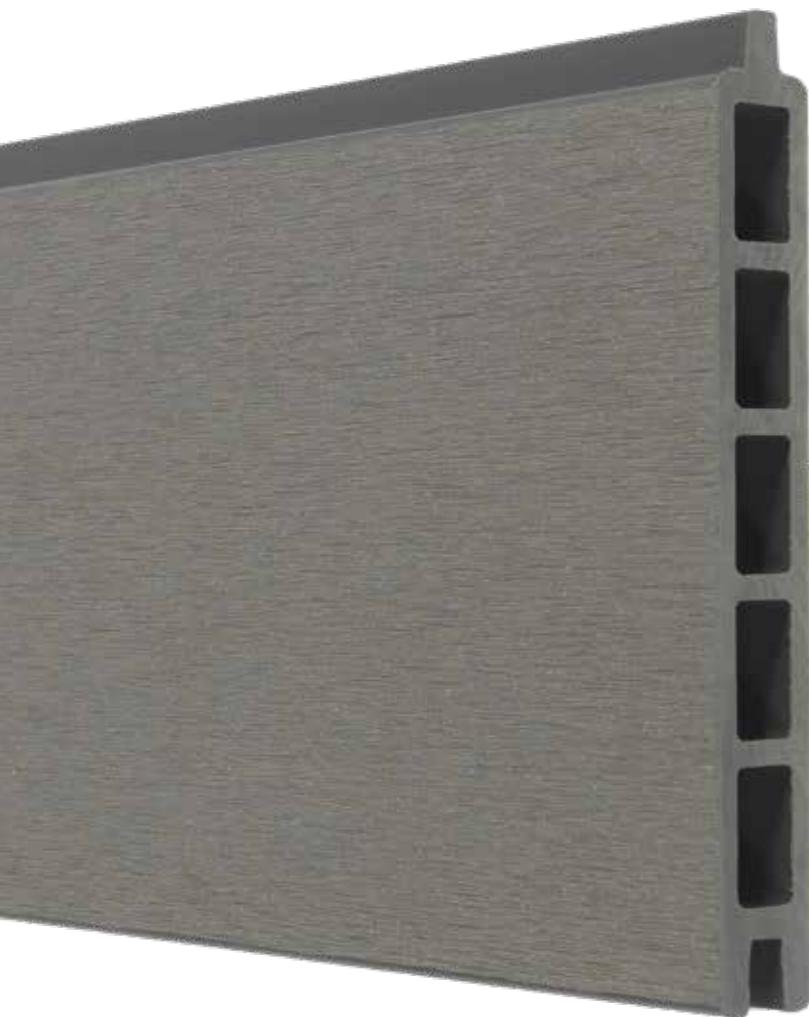

LES LAMES NATURE

Les lames NATURE en bois composite sont fabriquées avec des matériaux biosourcés à partir de 60 % de fibres de bois, de 40 % de polyéthylène recyclé. Elles sont naturellement résistantes, sans traitement, aux attaques d'insectes et de termites, et aux conditions climatiques extrêmes. Elles sont proposées dans deux teintes : Anthracite et Platinum.

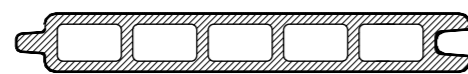

21 x 150 x 1780 mm



Anthracite

Réf. 1237

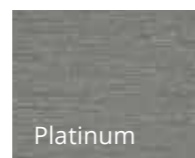

Platinum

Réf. 1236



LES PANNEAUX HPL

Le HPL est un matériau composite composé de papier imprégné de résine thermosable, chauffé et mis sous pression. Parfaitement adaptés pour l'extérieur, les décors appliqués sur les faces sont également résistants aux rayures, aux UV, aux taches...

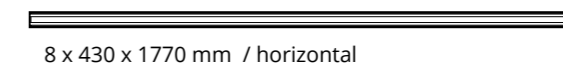

8 x 430 x 1770 mm / horizontal

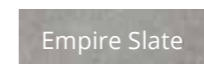

Empire Slate

Réf. 1206

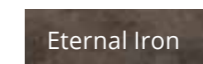

Eternal Iron

Réf. 1207



8 x 650 x 1800 mm / vertical

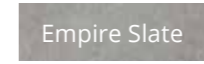

Empire Slate

Réf. 1364

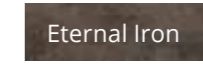

Eternal Iron

Réf. 1365





COLLECTION
FANTASY



LE DÉCOR

PAXOS

Personnalisez votre clôture BOSTON avec les décors PAXOS au design épuré et très qualitatif. D'une épaisseur de 3mm, thermolaqués, les décors sont livrés avec leur cadre en aluminium qui s'assemble sur les lames aluminium ou composite et dans les poteaux.

2 modèles au choix : Horizontal ou vertical.
Le décor Horizontal PAXOS remplace exactement 3 lames composite.



LE DÉCOR

HERA

Osez une touche de modernité avec le décor HERA. Les lignes zébrées sont résolument contemporaines et apportent un style unique. Les décors sont proposés avec leur cadre en aluminium rainuré qui s'assemble parfaitement sur les lames aluminium ou composite et dans les feuillures des poteaux.

2 modèles au choix : Horizontal ou vertical.
Le décor Horizontal HERA remplace exactement 2 lames composite.



CRIOS

Adepte de formes géométriques? Préférez les décors CRIOS qui se déclinent à la verticale et à l'horizontale, entre 2 lames ou en partie haute du panneau.

Les éléments de cadre périphérique assurent une intégration au panneau et une finition parfaites.

2 modèles au choix : Horizontal ou vertical.
Le décor Horizontal CRIOS remplace exactement 2 lames composite.



LAMIA

Le décor LAMIA agrément le panneau d'un motif élégant et contemporain tout en maintenant un filtre assez dense pour préserver l'intimité.

Sa construction en aluminium thermolaqué lui procure une longévité à toute épreuve.

2 modèles au choix : Horizontal ou vertical.
Le décor Horizontal LAMIA remplace exactement 2 lames composite.

EXEMPLES DE MODULES



EN COMBINAISON POSSIBLE AVEC



LAMES ALUMINIUM



LAMES PREMIUM



LAMES MODERN



LAMES NATURE



COLLECTION
COMBO

La combinaison de l'aluminium et du bois composite apporte chaleur et modernité à la clôture. Pourquoi ne pas créer une ambiance plus feutrée encore en jouant avec la lumière? Les appliques LAKKA seront parfaites pour illuminer une terrasse, un coin de jardin ou même une allée.



EXEMPLES DE MODULES

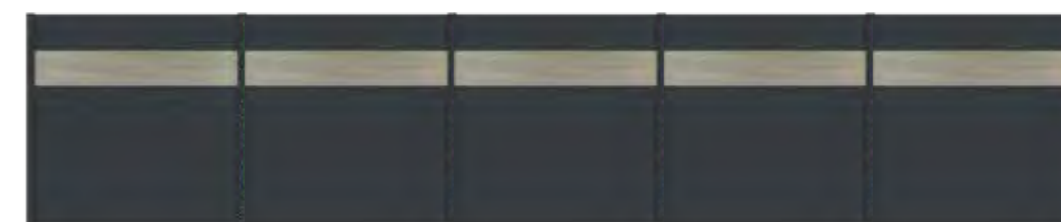
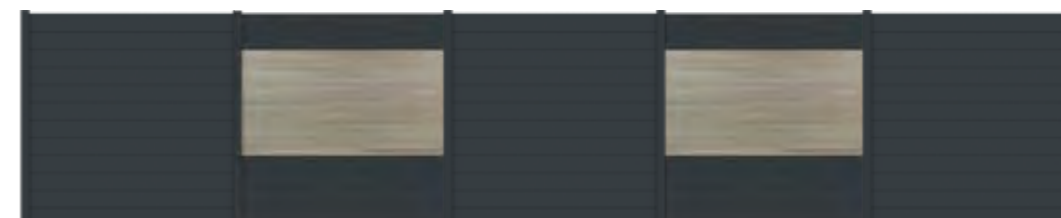

Fiberdeck

ÉGALEMENT
COMPATIBLE AVEC

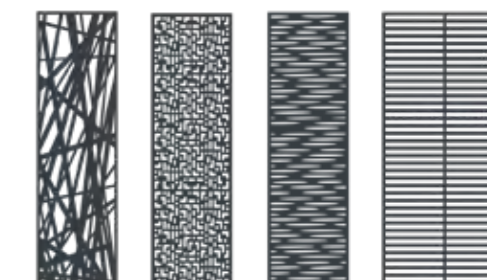

DÉCORS DE LA **COLLECTION
FANTASY**

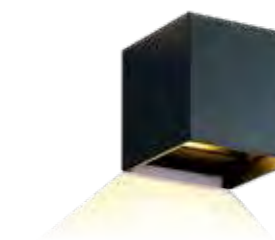

SPOT **LAKKA**



COLLECTION OPEN

En panneaux toute hauteur pour accueillir des plantes grimpantes ou en finition ajourée sur des panneaux pleins, les lames OPEN se posent à l'aide de cales adaptées permettant une finition parfaite. Lames et cales sont disponibles en 2 hauteurs et ajustables en largeur, ce qui permet d'adapter le niveau d'ouverture.



EXEMPLES DE MODULES



Fiberdeck

EN COMBINAISON
POSSIBLE AVEC



LAMES **ALUMINIUM**



LAMES **PREMIUM**



LAMES **MODERN**



LAMES **NATURE**



COLLECTION CLARITY

Préserver l'intimité tout en conservant la luminosité, telle est la vocation de la collection CLARITY.

Des panneaux de verre dépoli de 8mm d'épaisseur se combinent avec les lames composite ou aluminium pour former des panneaux filtrants modernes et élégants.



EXEMPLES DE MODULES



Fiberdeck

EN COMBINAISON
POSSIBLE AVEC



LAMES **ALUMINIUM**



LAMES **PREMIUM**



LAMES **NATURE**



COLLECTION URBAN

Pour les environnements les plus modernes, optez pour des panneaux en HPL. Utilisé par les architectes pour habiller les façades de bâtiments toujours plus audacieux, ce matériau trouvera naturellement sa place sur un rooftop ou une terrasse contemporaine.

2 décors au choix : Empire Slate et Eternal Iron.



Empire Slate

**Réf. 1206 (horizontal)
Réf. 1364 (vertical)**



Eternal Iron

**Réf. 1207 (horizontal)
Réf. 1365 (vertical)**

EXEMPLES DE MODULES



Votre projet en ligne sur
myfenceplanner.com

POTEAUX

La qualité et la robustesse des éléments structurels sont au cœur de l'ingénierie de Boston.

Les poteaux en sont le meilleur exemple. Le profil en forme de H permet naturellement un tracé rectiligne ou bifurquant à 90°. L'épaisseur de l'aluminium atteint jusqu'à 2,2mm.

La feuillure des poteaux accueille déjà rails et profils de finition, et désormais un innovant système de pivot.

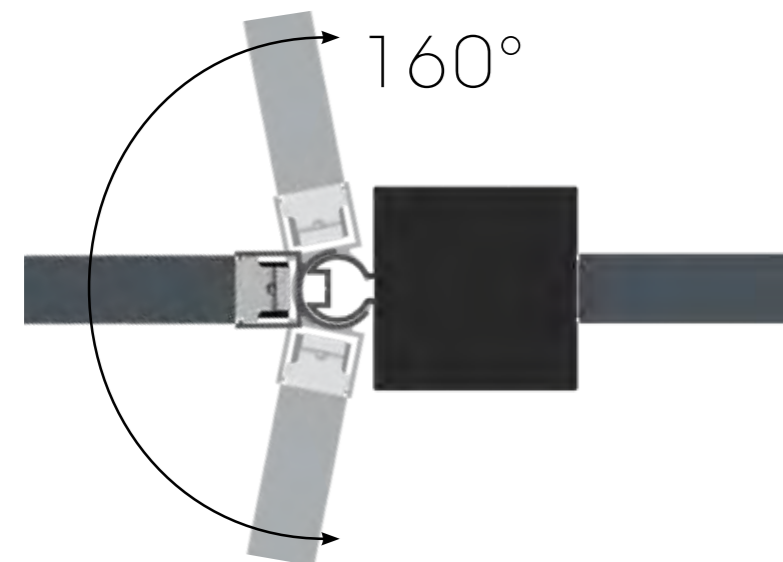

INNOVATION POTEAU D'ANGLE

L'axe se clipse dans la feuillure du poteau, et le pivot vient se glisser dessus.
La partie pivotante accueille les lames comme un poteau classique.
Il est possible de créer des angles allant de 10° jusqu'à 170°.

Le tout est maintenu en position avec les vis associées
et fermé avec un chapeau spécialement conçu.

PORTILLONS

Le système Boston permet d'accorder clôture et ouvertures grâce à une large gamme de portillons.

Les portillons pré-remplis ont pour dimensions 980*1830mm. Ils sont remplis avec les lames Aluminium, Premium ou avec un panneau HPL. Ce sont les mêmes remplissages que pour la clôture, pour un accord parfait. La serrure est intégrée au cadre du portillon.

CARACTÉRISTIQUES

- Cadre en aluminium thermolaqué anthracite RAL7016. Dimensions 980x1830mm.
- Montants verticaux 80x50mm, traverses horizontales 80x40mm.
- Ouverture droite ou gauche, tirant ou poussant.



Anthracite Réf. 1263



Dark Grey Réf. 1259
Light Grey Réf. 1260

Ipé Réf. 1261
Teak Réf. 1262



Empire Slate Réf. 1264
Eternal Iron Réf. 1265



PORTILLON PERSONALISABLE

Opter pour un cadre de portillon à remplir permet d'ajuster avec exactitude la largeur du vantail pour n'importe quelle ouverture jusqu'à 120cm, et de personnaliser le remplissage en achetant les lames emboitables séparément.

La serrure est intégrée au cadre du portillon.

Le cadre pour portillon est proposé en deux dimensions :

- 980x1830mm **Réf. 1267**
- 1200x1830mm **Réf. 1430**

ÉLÉMENTS DE FIXATION & QUINCAILLERIE

- Quincaillerie pour portillon, vendue séparément des portillons pré-remplis et des portillons à remplir. Comporte poignées, gond haut, crapaudine, butée, cylindre de serrure **Réf. 1268**
- Un poteau acier de section 90x90mm et d'épaisseur 4mm **Réf. 1266**
- Gond à fixer sur mur ou poteau, si la crapaudine ne convient pas pour un sol meuble par exemple **Réf. 1339**



Gond haut caréné réglable



Poteau à sceller renforcé de section 90x90mm. Epaisseur 4mm
Associé au profil réf. 1278, il permet d'insérer le portillon dans la clôture sans poteau supplémentaire

Crapaudine ajustable
Pivot sur roulement



Serrure à encastrer à penne réversible



Butée avec gâche adaptable

STRUCTURE & ACCESSOIRES



POTEAU EN ALUMINIUM (H OU U) 75 X 75 MM
 Long. 124 cm **Réf. 1001**
 Long. 184 cm **Réf. 1002**
 Long. 234 cm **Réf. 1003**
 Long. 300 cm **Réf. 1122**



CHAPEAU DE POTEAU
 75 x 75 mm
Réf. 1341



JEU DE CALES
 15 mm (66 pcs) **Réf. 1200**
 30 mm (30 pcs) **Réf. 1201**



PLATINE ACIER GRIS
 120 x 120 x 200 mm
Réf. 1143



SOUBASSEMENT BÉTON
 35 x 200 X 1780 mm
Réf. 1199



SUPPORT DE PLATINE POUR MURET
Réf. 1340



KIT D'ANGLE POUR POTEAU
 Profils et quincaillerie associée
Réf. 1338



POTEAU POUR PORTILLON
 90 x 90 x 2750 mm
Réf. 1266



KIT DE FIXATION HPL HORIZONTAL
Réf. 1346



KIT DE FIXATION HPL VERTICAL
Réf. 1362



PROFIL DE FINITION
 4 x 24 x 1840 mm
Réf. 1005



LOT DE 2 LISSES (HAUTE/BASSE)
 25 x 30 x 1750 mm
 + 4 CONNECTEURS
Réf. 1006



PROFIL MURAL
 28 x 24 x 1900 mm (2 pcs)
 + 12 VIS 4,8 x 16 mm
 + BOUCHONS
Réf. 1278



LOT DE 3 RENFORTS EN ALUMINIUM POUR CLÔTURE COMPOSITE
Réf. 1388



SPRAY RETOUCHE
 RAL 7016 texturé
Réf. 1036

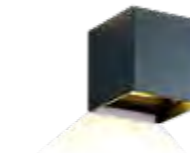

SPOT LAKKA LED
 6W - 220 V BLANC CHAUD
 100 x 100 x 100 mm
Réf. 0995

PANNEAUX



LAME ALUMINIUM
21 x 150 x 1780 mm **Réf. 0868**
21 x 100 x 1780 mm **Réf. 1197**
21 x 45 x 1780 mm **Réf. 1198**



LAME NATURE EMBOITABLE
21 x 150 x 1780 mm
Anthracite **Réf. 1237**
Platinum **Réf. 1236**

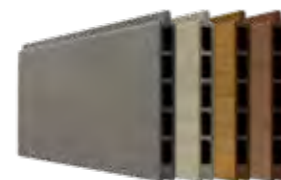

LAME PREMIUM EMBOITABLE
21 x 150 x 1780 mm
Dark Grey **Réf. 1232** | Light Grey **Réf. 1235** | Teak **Réf. 1234** | Ipé **Réf. 1233**



LAME MODERN EMBOITABLE
21 x 150 x 1780 mm
Teak **Réf. 1121**
Dark Grey **Réf. 1118**



PANNEAU HPL
1770 X 430 X 8 MM
Empire Slate **Réf. 1206**
Eternal Iron **Réf. 1207**

650 X 1800 X 8 MM
Empire slate **Réf. 1364**
Eternal Iron **Réf. 1365**

PORTILLONS



PORTILLONS
980 x 1830 mm
Dark Grey **Réf. 1259** | Light Grey **Réf. 1260** |
Ipé **Réf. 1261** | Teak **Réf. 1262** | Aluminium **Réf. 1263**



PORTILLON URBAN
980 x 1830 mm
Eternal Iron **Réf. 1265**
Empire Slate **Réf. 1264**



QUINCAILLERIE POUR PORTILLON
Réf. 1268



CADRE POUR PORTILLON À REMPLIR
980x1830mm **Réf. 1267**
1200x1830mm **Réf. 1430**



GOND POUR PORTILLON
Réf. 1339

DÉCORS



DÉCOR CRIOS HORIZONTAL
H 300 x L 1750 mm
Réf. 1213



DÉCOR PAXOS HORIZONTAL
H 450 x L 1750 mm
Réf. 1008



DÉCOR LAMIA HORIZONTAL
H 300 x L 1750 mm
Réf. 1215



DÉCOR HERA HORIZONTAL
H 300 x L 1750 mm
Réf. 1010



DÉCOR CRIOS VERTICAL
H 1820 x L 584 mm
Réf. 1214



DÉCOR PAXOS VERTICAL
H 1820 x L 875 mm
Réf. 1009



DÉCOR LAMIA VERTICAL
H 1820 x L 584 mm
Réf. 1216



DÉCOR HERA VERTICAL
H 1820 x L 584 mm
Réf. 1011

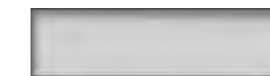

PANNEAU DE VERRE DÉPOLI
8 X 300 X 1780 mm **Réf. 1218**
8 X 450 X 1780 mm **Réf. 1219**

WEO® BARDAGE COMPOSITE CO-EXTRUDÉ



UN BOIS GARANTI SANS DÉCOLORATION & SANS TACHE

Avec 10 ans d'expérience et plusieurs millions de mètres carrés commercialisés à ce jour sous des climats les plus variés, nous pouvons garantir nos produits 20 ans sans aucune décoloration visible à l'œil.

DES DÉCORS UNIQUES ET DES COULEURS SAISSANTES

Nos lames co-extrudées procurent une émotion unique à vivre pour une expérience exclusive. Les qualités techniques et esthétiques sont un gage de sérénité pour l'utilisateur.

D'un aspect mat, les couleurs des lames sont intenses et multichromatiques. Aucune lame n'est identique, le process de fabrication permet de restituer des teintes variées aléatoires. Les projets ainsi réalisés se fondent harmonieusement dans leur environnement.





LA CO-EXTRUSION : UNE TECHNOLOGIE À LA POINTE

La co-extrusion bouleverse le marché des bois composite. Un film de polyéthylène étanche protège le bois de toute reprise d'humidité et stabilise le matériau. La dilatation est aussi réduite à son minimum. Nos profilés de bardage WEO® 100% co-extrudés offrent ainsi une qualité inégalée.



OPTEZ POUR UNE ARCHITECTURE MODERNE ET DURABLE !

Les profilés WEO® sont fabriqués à 95% avec des déchets de bouteilles plastique et de sciures de bois. D'une résistance exceptionnelle aux intempéries, le matériau se recycle à 100% en fin de vie.



WEO®
Classic



WEO®
Brise-soleil



WEO®
35

WEO® Classic



UN BARDAGE BOIS AUX COULEURS INTENSES ET LUMINEUSES !

Les lames de bardages WEO® Classic sont proposées dans 4 teintes multichromatiques garanties sans décoloration. Elles donnent un éclat unique à votre façade. La surface brossée et mat imite au mieux le bois naturel pour une durée sans égale.

Fiberdeck®



Teak
Réf. 1082



Ipé
Réf. 1083



Argent
Réf. 1084



Ardoise
Réf. 1085



Profil de départ U (2 pcs)
25 x 0,7 mm x 3 m
Réf. 1090



Profil F (2 pcs)
35 x 45 mm x 3,60 m | 3,24 kg (pce)

Réf. 1086 | ■ Teak Réf. 1088 | ■ Argent
Réf. 1087 | ■ Ipé Réf. 1089 | ■ Ardoise



Clip WEO® Classic 100 pcs + vis
1,2 kg (pce) | 9 m²
Réf. 1091

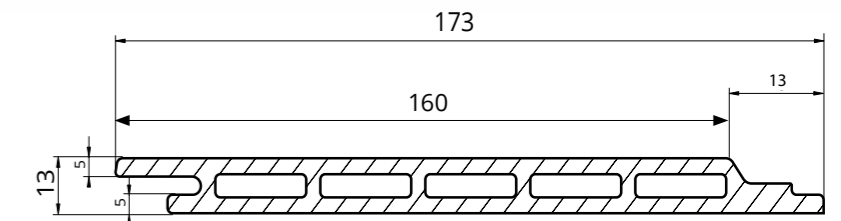

Surface d'une lame (utile)	0,576m2
Masse surfacique	10,3 kg/m2
Largeur hors tout	173 mm
Largeur utile	162 mm
Longueur standard	3600 mm

WEO® 35



UN DÉCOR À CLAIRE-VOIE RÉSOLUMENT CONTEMPORAIN !

Les lames à faux-claire-voie WEO® offrent une durabilité inégalée. Elles habillent votre façade d'un parement chic et moderne, de teintes bois mates sans aucune décoloration et sans entretien.

Fiberdeck®



Teak
Réf. 0942



Ipé
Réf. 0943



Argent
Réf. 0944



Ardoise
Réf. 0945



Profil F (2 pcs)

65 x 80 mm x 3,60 m

Réf. 0967 | ■ Teak

Réf. 0968 | ■ Ipé

Réf. 0969 | ■ Argent

Réf. 0970 | ■ Ardoise

Vis inox SR2

Boîte de 500 pcs + embout

4,2 x 38 mm | 4,00 kg (pce) | 30 m²

Réf. 0946 | ■ Teak

Réf. 0947 | ■ Ipé

Réf. 0948 | ■ Argent

Réf. 0949 | ■ Ardoise

Vis Bardage Bi-Metal pour ossature acier

Boîte de 500 pcs + embout

4,8 x 27 mm | 4,00 kg (pce) | 30 m²

Réf. 1293 | ■ Teak

Réf. 1294 | ■ Ipé

Réf. 1295 | ■ Argent

Réf. 1296 | ■ Ardoise

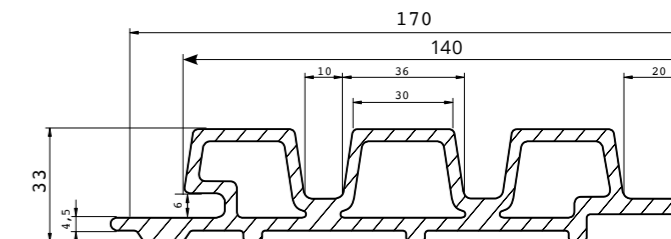

Surface d'une lame (utile)	0,504 m ²
Masse surfacique	15 kg/m ²
Largeur hors tout	170 mm
Largeur utile	140 mm
Longueur standard	3600 mm

WEO® Brise-soleil

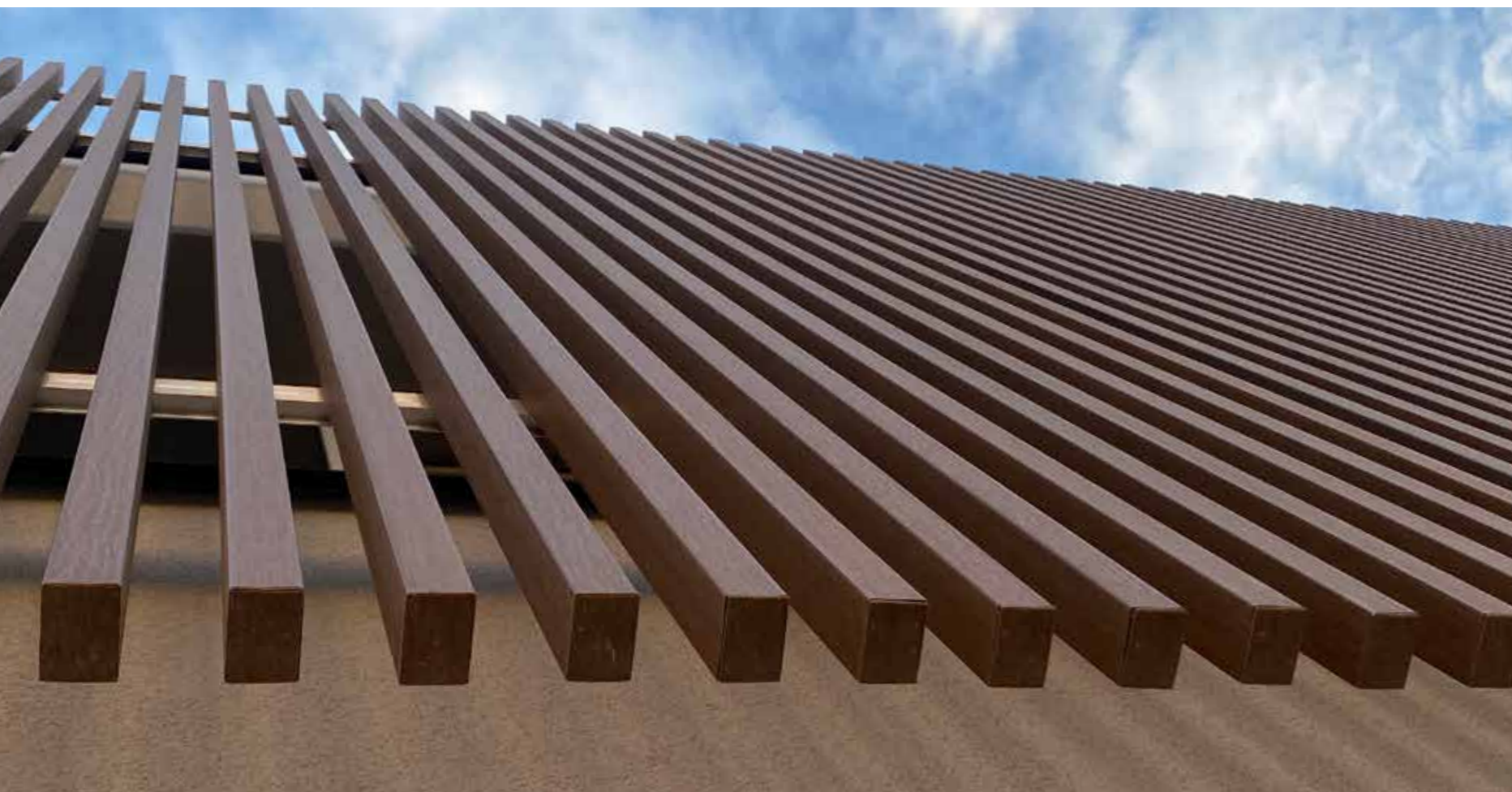

UN JEU DE LAMES BOIS POUR SE PROTÉGER DU SOLEIL !

Les brises soleil en bois composite offrent une protection efficace aux rayons du soleil. En jouant sur leur espacement, ils permettent des jeux d'ombres sur la façade et isolent de la chaleur. Un décor bois contemporain unique, sans aucun vieillissement.

Fiberdeck®



Teak



Ipé



Brise-soleil

42 x 60 mm x 4 m
52 x 100 mm x 4 m
62 x 120 mm x 4 m

Teak

Réf. 1092
Réf. 1094
Réf. 1096

Ipé

Réf. 1093
Réf. 1095
Réf. 1097

Capuchon

42 x 60 mm (x24)
52 x 100 mm (x10)
62 x 120 mm (x6)

Teak

Réf. 1098
Réf. 1100
Réf. 1102

Ipé

Réf. 1099
Réf. 1101
Réf. 1103

1 Agrafe Alu NV3 ajustable
Réf. 1154

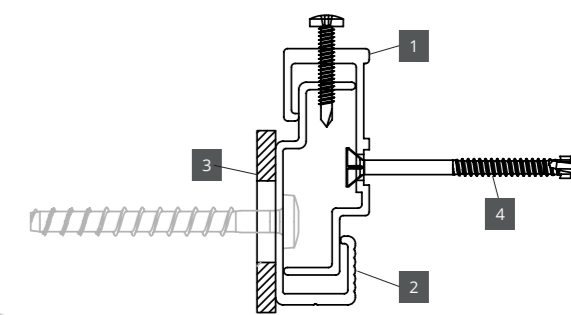

2 Rail KX-3000 RAL9005
Réf. 1156

3 Cale rupture de pont thermique
Réf. 1157

4 Vis Inox A2 auto-perçuseuse

5,5 x 32 mm Réf. 1155 5,5 x 50 mm Réf. 1223
5,5 x 38 mm Réf. 1222 5,5 x 60 mm Réf. 1224



WEO® Classic

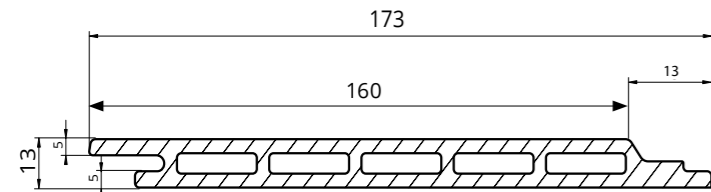

Surface d'une lame (utile)		0,576m ²
Masse surfacique		10,3 kg/m ²
Largeur hors tout		173 mm
Largeur utile		162 mm
Longueur standard		3600 mm
	Nb de clips /m ²	Nb de clips / lame de 3,6 m
Entraxe 60 cm	11	7

WEO® 35

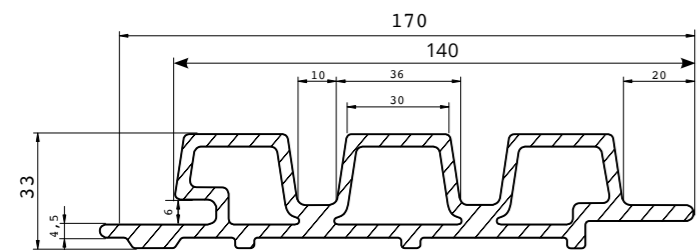

Surface d'une lame (utile)		0,504 m ²
Masse surfacique		15 kg/m ²
Largeur hors tout		170 mm
Largeur utile		140 mm
Longueur standard		3600 mm
	Nb de vis / m ²	Nb de vis / lame de 3,6 m
Entraxe 60 cm	16	7

WEO® Brise-Soleil

Fiberdeck®

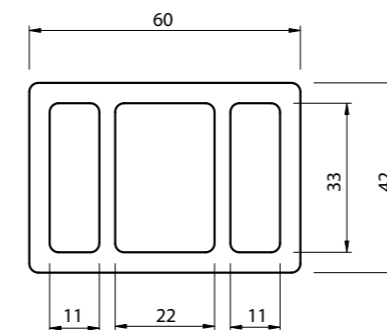

Poids / Mètre linéaire	1,75 kg
Largeur hors tout	60 mm
Hauteur hors tout	42 mm
Longueur standard	4 m

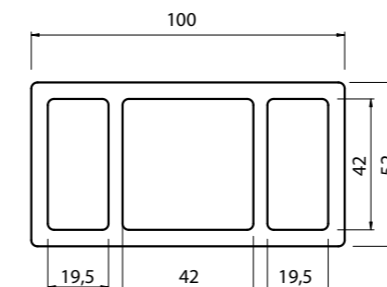

Poids / Mètre linéaire	3 kg
Largeur hors tout	100 mm
Hauteur hors tout	52 mm
Longueur standard	4 m

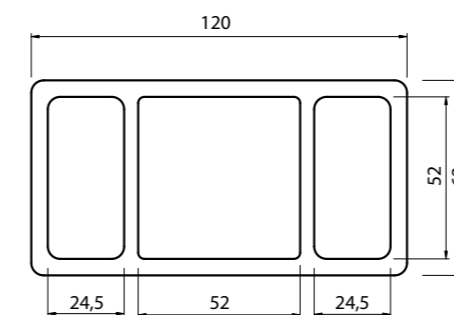

Poids / Mètre linéaire	3,70 kg
Largeur hors tout	120 mm
Hauteur hors tout	62 mm
Longueur standard	4 m

WEO® Classic

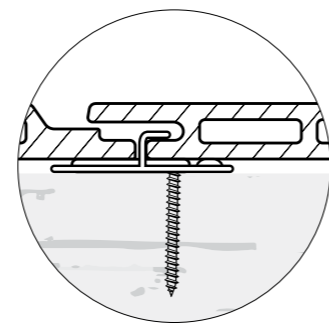
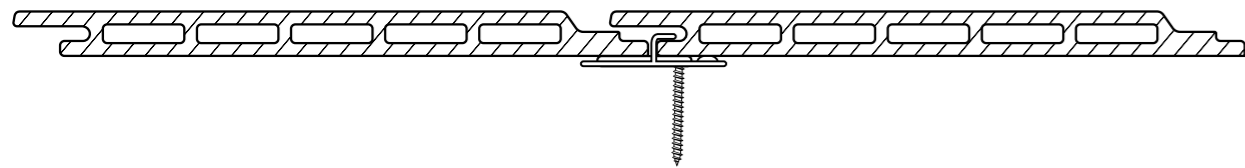

Fixation par clip

WEO® 35

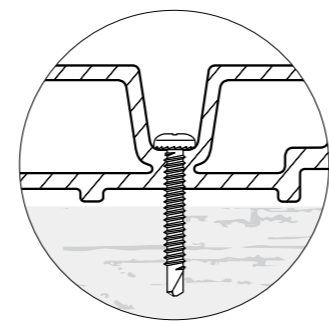
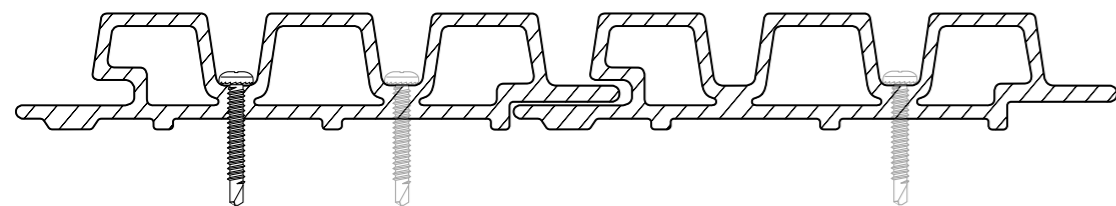

Fixation par vis

WEO® Brise-Soleil

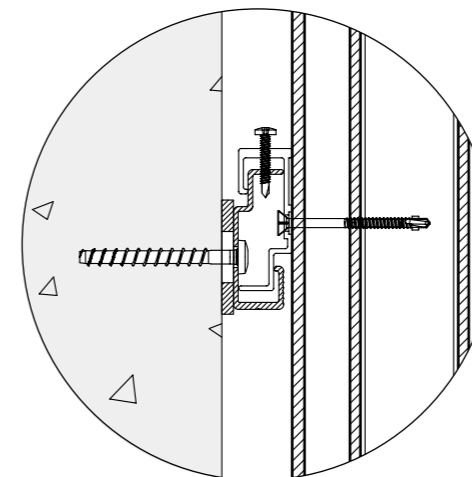
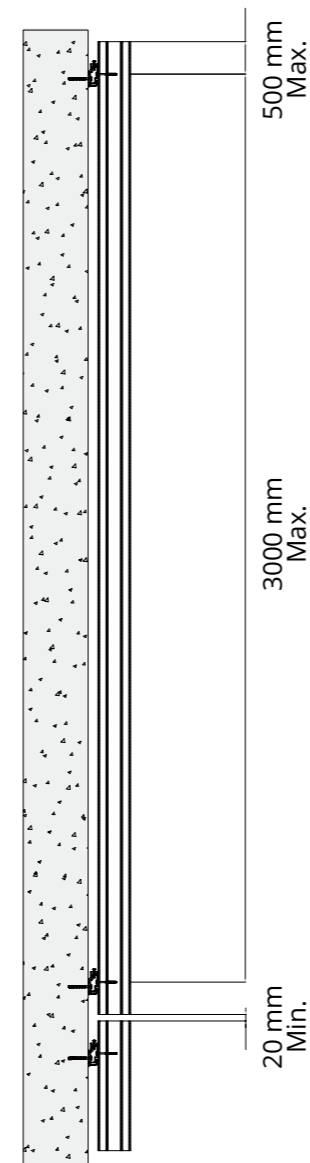

Fixation par agrafe sur rail

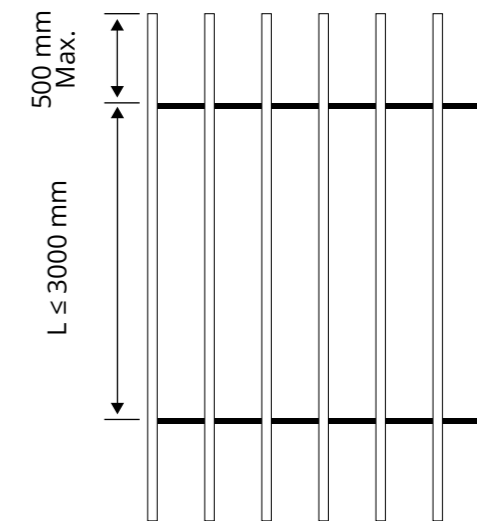

POSE VERTICALE

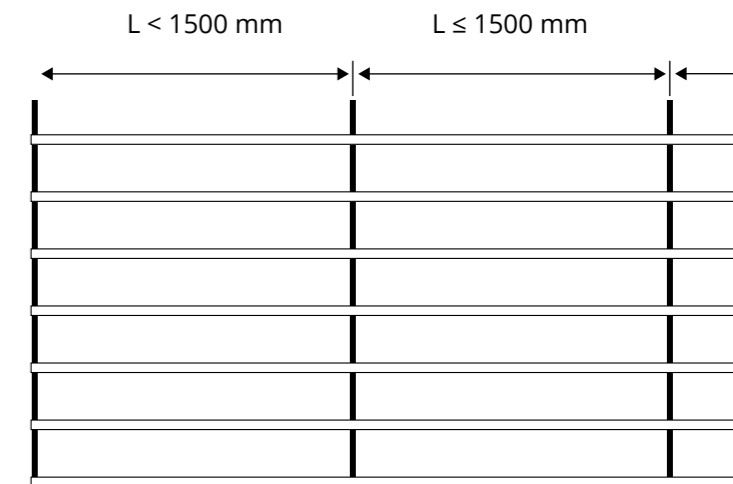

POSE HORIZONTALE

Fiberdeck[®]

fiberdeck.com